

Data ..... Utilizzatore ..... Peso utilizzatore (kg) ..... Lingua manuale d'uso .....	Italia Timbro ditta  Responsabile .....	Carrozzina superleggera pieghevole Versione standard completamente in tariffario Cod. 12.21.06.060 CRASH TEST APPROVED
--	--	---

Misure carrozzina - La tolleranza su tutte le dimensioni indicate e/o richieste è di ± 10 mm	
Larghezza sedile (LS)	<input type="checkbox"/> 27 <input type="checkbox"/> 30 <input type="checkbox"/> 33 <input type="checkbox"/> 36 <input type="checkbox"/> 39
<b>La larghezza della seduta è misurata all'esterno dei tubi telaio</b>	
<b>Per lo spessoramento della seduta vedere sezione spessoramento protezioni vestiario e braccioli con protezione integrata</b>	
Profondità sedile (PS)	<input type="checkbox"/> 30 <input type="checkbox"/> 32,5 <input type="checkbox"/> 35 <input type="checkbox"/> 37,5 <input type="checkbox"/> 40
Distanza pedana (DP)	..... (cm) ±0,5cm - step di regolazione 1,5cm
<b>(Distanza tela sedile - piatto pedana) - ATTENZIONE! Altezza anteriore minimo 4 cm maggiore della DISTANZA PEDANA</b>	
Assetto	☆ Standard <input type="checkbox"/> Prudente <input type="checkbox"/> Attivo <input type="checkbox"/> Estremo
Altezza schienale (TS)	Val.Standard 36 .....(min 30-max 54) step di regolazione 1,5cm
Crociera (nera)	☆ Singola
ALTEZZA ANTERIORE ..... (STD 48) - ALTEZZA POSTERIORE ..... (STD 44)	

<b>SAFETY</b>		<b>08654 190,00</b>
<input type="checkbox"/> Sistema di ancoraggio a 4 punti per fissaggio carrozzina <b>Non disponibile con Telaio in alluminio DYNAMIC 2.0</b> (!l'installazione deve essere eseguita dalla casa costruttrice) Installare un appoggiatesta idoneo per il trasporto e posizionarlo sempre adeguatamente durante il trasporto.		

<b>Telaio posteriore</b>		
Telaio in alluminio 	☆ Telaio standard in alluminio - Stesso colore del telaio anteriore  La profondità seduta effettiva misurata da inizio tela sedile a tubo schienale risulta maggiorata di 1 cm  campanatura ☆ 0° <input type="checkbox"/> 1,5° <input type="checkbox"/> 3°	
	<input type="checkbox"/> Telaio in alluminio DYNAMIC 2.0 - (SOLO COLORE NERO)  La profondità seduta effettiva misurata da inizio tela sedile a tubo schienale risulta maggiorata di 1,5 cm <b>Schienale regolabile in inclinazione (±9°)</b> <b>Esclude l'installazione del: Freno a tamburo per accompagnatore - Sistema di ancoraggio a 4 punti per fissaggio carrozzina</b>  campanatura ☆ 0° <input type="checkbox"/> 1,5° <input type="checkbox"/> 2° <input type="checkbox"/> 4°	<b>09955 300,00</b>

<b>Telaio anteriore</b>		
<input type="checkbox"/> Telaio corto - Ideale con Profondità sedile (PS) 30 <input type="checkbox"/> Telaio medio - Ideale con Profondità sedile (PS) 32,5 - 35 <input type="checkbox"/> Telaio lungo - Ideale con Profondità sedile (PS) 37,5 - 40		<b>13330</b>

<b>Colore telaio</b>		
<b>Colore telaio (senza aggiunta di prezzo)</b>		
☆ Nero opaco <input type="checkbox"/> Bianco POLAR <input type="checkbox"/> Rosso opaco <input type="checkbox"/> Blu notte opaco <input type="checkbox"/> Grigio opaco		
<b>Colore telaio su richiesta</b>		
<input type="checkbox"/> Argento brillante <input type="checkbox"/> Fucsia brillante <input type="checkbox"/> Blu china brillante <input type="checkbox"/> Azzurro brillante <input type="checkbox"/> Lime brillante <input type="checkbox"/> Rosso brillante		<b>12579 120,00</b>

<b>Schienale</b>
☆ Imbottitura tensionabile traspirante

<b>Tubi maniglia</b>		
☆ Tubi con maniglia standard <input type="checkbox"/> Maniglie ribaltabili Non disponibile con: Maniglie di spinta per accompagnatore, Freno a tamburo per accompagnatore		<b>02958 220,00</b>

<b>Colour set: Comprende il mozzo e cerchio delle ruote posteriori, le piastre delle ruote posteriori e le forcelle anteriori</b>		
Solo le ruote standard Progeo 22"/24" hanno mozzi e cerchi colorati		
☆ Nero 22" 24" <input type="checkbox"/> Argento brillante 22" 24" <input type="checkbox"/> Lime brillante 22" 24" <input type="checkbox"/> Azzurro brillante 22" 24" <input type="checkbox"/> Rosso brillante 22" 24" <input type="checkbox"/> Fucsia brillante 22" 24" <input type="checkbox"/> Bianco POLAR 22" 24" <input type="checkbox"/> Tekno antracite 22" 24" <input type="checkbox"/> Blu notte opaco 22" 24" <input type="checkbox"/> Grigio opaco 22" 24" <input type="checkbox"/> Rosso opaco 22" 24"	<b>00833 130,00</b> <b>00833 130,00</b> <b>00833 130,00</b> <b>00833 130,00</b> <b>00833 130,00</b> <b>00833 130,00</b> <b>00833 130,00</b> <b>00833 130,00</b> <b>00833 130,00</b> <b>00833 130,00</b>	

 Permobil Progeo Active Design s.r.l. - a Socio Unico - Vico L. Negrilli, 5 - 31038 Paese (TV) - Tel. +39 0422 484657  
 P.IVA. Codice Fiscale e Numero di iscrizione al Registro Imprese di Treviso 10246110968 - Fatturazione Elettronica: Codice Destinatario A4707H7 - Capitale Sociale I.V. € 10.000,00

Email: info\_it@permobil.com - web: http://www.rehateamprogeo.com

Data .....	Commessa .....	Utilizzatore .....	Indirizzo .....
------------	----------------	--------------------	-----------------

<b>Ruote anteriori</b>			
<input checked="" type="checkbox"/>	5" Piena Soft		
<input type="checkbox"/>	4" Piena Soft		
<input type="checkbox"/>	3" Sport	<i>Configurazione più leggera</i>	
<input type="checkbox"/>	6" Piena Soft		
<input type="checkbox"/>	6" Pneumatica		
<input type="radio"/>	3" Active Soft (larga)	(Cerchio in lega di alluminio)	06824 <b>120,00</b>
<input type="radio"/>	4" Active Sport (stretta)	(Cerchio in lega di alluminio)	01398 <b>120,00</b>
<input type="radio"/>	4" Active Soft (larga)	(Cerchio in lega di alluminio)	03943 <b>120,00</b>
<input type="radio"/>	5" Active Soft (larga)	(Cerchio in lega di alluminio)	07518 <b>120,00</b>
<input type="radio"/>	5" Pneumatica		10844 <b>60,00</b>

<b>Ruote posteriori</b>			
<input checked="" type="checkbox"/>	24" Superleggera Standard Progeo		
<input type="checkbox"/>	22" Superleggera Standard Progeo		
<input type="radio"/>	24" ULTRALEGGERA PROGEO KEY SPORT	<i>Configurazione più leggera</i>	04383 <b>750,00</b>
<input type="radio"/>	24" Superleggera "Spinergy LX"		01685 <b>750,00</b>
<input type="radio"/>	24" Superleggera "Spinergy LXL"	<input type="checkbox"/> Raggi e mozzo neri <input type="checkbox"/> Raggi bianchi e mozzo nero	07846 <b>750,00</b>
<input type="radio"/>	24" Superleggera "Spinergy Flex rim"	Corrimano incorporato Alluminio/Gomma	02270 <b>1.200,00</b>
<input type="radio"/>	24" Fuoristrada (corrimano in alluminio nero - Distanza ruota 4cm)		01392 <b>250,00</b>
<input type="radio"/>	24" con freno a tamburo per accompagnatore (corrimano in alluminio - Distanza ruota 3cm)		03384 <b>350,00</b>
	<b>Disponibile solo con campanatura 0</b>		
	<b>Non disponibile con Telaio Dynamic 2.0</b>		
<input type="radio"/>	Monoguida per emiplegici - (ruote da 24" corrimano in alluminio copertone alta pressione liscio) - campanatura 0°		02103 <b>390,00</b>
	<input type="radio"/> Destra <input type="radio"/> Sinistra		

<b>Copertura ruota posteriore</b>			
<input checked="" type="checkbox"/>	Liscio Alta Pressione	(22"-24")	<i>Configurazione più leggera</i>
<input type="checkbox"/>	Tassellato Alta Pressione	(24")	
<input type="radio"/>	Marathon Plus	(24")	con protezione anti foratura
<input type="radio"/>	Copertura piena - Colore Nero	(24")	01669 <b>90,00</b>
<input type="radio"/>	Copertura piena - Colore Nero	(24")	11083 <b>110,00</b>
	<b>Non disponibile con Ruote posteriori: 24" ULTRALEGGERA PROGEO KEY SPORT, 24" Superleggera "Spinergy LXL"</b>		
<input type="radio"/>	Copertura piena - Colore Grigio	(22")	04181 <b>110,00</b>

<b>Cerchi di spinta</b>			
		Distanza ruota <input checked="" type="checkbox"/> 3 cm <input type="checkbox"/> 4 cm	
<input checked="" type="radio"/>	Alluminio	(22"-24")	<i>Configurazione più leggera</i>
<input type="radio"/>	Alluminio Nero SOFT-TOUCH	(24")	09170 <b>110,00</b>
<input type="radio"/>	Acciaio cromato	(24")	01684 <b>170,00</b>
<input type="radio"/>	Titanio	(24")	00016 <b>270,00</b>
<input type="radio"/>	Ultra Grepp	(24")	00017 <b>300,00</b>
<input type="radio"/>	TOP FRICTION	(24")	11023 <b>290,00</b>
	<b>Profilo ovale con inserto in gomma</b>		
<input type="radio"/>	NOVA H	(24")	11025 <b>270,00</b>
	<b>Profilo ergonomico colore nero</b>		
<input type="radio"/>	NOVA D	(24")	11026 <b>290,00</b>
	<b>Profilo ergonomico con rivestimento in gomma (ideale per tetraplegici)</b>		
<input type="radio"/>	Anello anti scivolo in silicone applicabile su cerchio in alluminio	Disponibile per misure da (22"-24")	04050 <b>170,00</b>



<b>Freni</b>			
<input checked="" type="checkbox"/>	Freno leva curva da spingere		
<input type="checkbox"/>	Freno leva dritta da spingere		
<input type="checkbox"/>	Freno leva dritta da tirare		
<input type="radio"/>	Freno Sport		06428 <b>110,00</b>
<input type="radio"/>	Freno con leva prolungata da spingere		01949 <b>70,00</b>
<input type="radio"/>	Freno con leva prolungata da tirare		03372 <b>70,00</b>



<b>Pedana - Vedi Tabelle di Riferimento N°3</b>			
<input checked="" type="checkbox"/>	Pedana sdoppiata in plastica con sistema rotativo multifunzione		
	<b>(Distanza pedana minima possibile 16,5cm.)</b>		11739
<input type="checkbox"/>	Pedana unica alzabile in alluminio con sistema rotativo multifunzione		
	<b>(Distanza pedana minima possibile 16,5cm.)</b>		11740

Permobil Progeo Active Design s.r.l. - a Socio Unico - Vicolo L. Negrelli, 5 - 31038 Paese (TV) - Tel. +39 0422 484657  
 P. IVA, Codice Fiscale e Numero di iscrizione al Registro Imprese di Treviso 10246110988 - Fatturazione Elettronica: Codice Destinatario A4707H7 - Capitale Sociale I.V. € 10.000,00





Email: info\_it@permobil.com - web: http://www.rehateamprogeo.com

Data .....	Commessa .....	Utilizzatore .....	Indirizzo .....
------------	----------------	--------------------	-----------------

<b>Protezione vestiario</b>			
<b>Protezione vestiario - FISSA</b>			
<input checked="" type="checkbox"/> Parafango in ABS			
<input type="checkbox"/> Protezione dritta ABS			03946 <b>290,00</b>
<input type="checkbox"/> Parafango Carbonio			08918 <b>270,00</b>
<input type="checkbox"/> Protezione dritta Carbonio			
<b>Protezione vestiario - ESTRAIBILE</b>			
<i>La distanza interna tra le due spondine risulta più larga di circa 1 cm rispetto alla larghezza della seduta</i>			
<input type="checkbox"/> Parafango estraibile in ABS			08921 <b>110,00</b>
<input type="checkbox"/> Protezione estraibile dritta in ABS			08921 <b>110,00</b>
<input type="checkbox"/> Parafango estraibile in carbonio			08919 <b>380,00</b>
<input type="checkbox"/> Protezione estraibile dritta in Carbonio			08920 <b>380,00</b>

<b>Braccioli</b>			
<i>I braccioli tubolari con supporto standard abbinati con le routine antiribaltamento escludono la possibilità di montare le routine ascensore.</i>			
<input type="checkbox"/> Braccioli Tubolari	(Girevoli estraibili regolabili in altezza)		04828 <b>190,00</b>
	<input type="checkbox"/> Supporto standard (Non con telaio Dynamic)		00694 <b>250,00</b>
	<input type="checkbox"/> Supporto in acciaio con aggancio di sicurezza		
<b>Braccioli estraibili CON protezione vestiario integrata</b>			
<input type="checkbox"/> Braccioli Desk PROGEO	(Estraibili regolabili in altezza)		09956 <b>220,00</b>
	Non disponibile con Telaio Dynamic 2.0 + campanatura 4°		
<b>Spessoramento Braccioli Desk PROGEO</b>			
<input checked="" type="checkbox"/> + 0 cm			
<input type="checkbox"/> + 2 cm	Disponibile solo con ruote posteriori superleggera standard Progeo e campanatura 0°		12648
<input type="checkbox"/> Braccioli estraibili con protezione dritta in ABS	<i>La distanza interna tra le due spondine risulta più larga di circa 1 cm rispetto alla larghezza della seduta</i>		08881 <b>200,00</b>
<input type="checkbox"/> Braccioli estraibili con protezione dritta in Carbonio	<i>La distanza interna tra le due spondine risulta più larga di circa 1 cm rispetto alla larghezza della seduta</i>		08882 <b>390,00</b>

<b>Accessori</b>			
<input type="checkbox"/> Imbottitura paracolpi telaio anteriore			07058 <b>50,00</b>
<input type="checkbox"/> Patella di raccordo schienale/telaio sedile			10241 <b>20,00</b>
<input type="checkbox"/> Borsello portaoggetti removibile (con aggancio rapido)			09811 <b>120,00</b>

<b>Optional 1</b>			
<input type="checkbox"/> Ruota antiribaltamento con aggancio rapido - (rotazione all'interno per ridurre l'ingombro)			
La prima viene fornita gratuitamente		<input checked="" type="checkbox"/> Destra	<input type="checkbox"/> Sinistra
La seconda prevede il supplemento		<input type="checkbox"/> Destra	<input type="checkbox"/> Sinistra
			
			00023 <b>130,00</b>
			00024 <b>130,00</b>
<input type="checkbox"/> Ruote ascensore			00836 <b>170,00</b>
<input type="checkbox"/> Maniglie di spinta per accompagnatore	(Regolabili in altezza ed estraibili)		01048 <b>190,00</b>
<input type="checkbox"/> Aiuto ribaltamento	<input type="checkbox"/> Destro		00025 <b>90,00</b>
	<input type="checkbox"/> Sinistro		01046 <b>90,00</b>
<input type="checkbox"/> Porta stampelle	<input type="checkbox"/> Destro		00838 <b>80,00</b>
	<input type="checkbox"/> Sinistro		00837 <b>80,00</b>

<b>Optional 2</b>			
<input type="checkbox"/> Forcelle estrazione rapida			00030 <b>170,00</b>
<input type="checkbox"/> Tetraclip	(perno estrazione rapida per tetraplegici)		03947 <b>170,00</b>
<input type="checkbox"/> Cinghia pelvica di ancoraggio			03972 <b>70,00</b>
<input type="checkbox"/> Cinghia di bretellaggio			04103 <b>130,00</b>
<input type="checkbox"/> Tavolino (estraibile)			00508 <b>260,00</b>
<input type="checkbox"/> Supporto lombare	(da inserire all'interno dello schienale)		00013 <b>50,00</b>
<input type="checkbox"/> Spinta laterale	<input type="checkbox"/> Destra		02097 <b>250,00</b>
<input type="checkbox"/> Non disponibile con Schienale posturale PHYSIO	<input type="checkbox"/> Sinistra		02098 <b>250,00</b>
<input type="checkbox"/> Copriraggi Nero	(22"-24")		01043 <b>160,00</b>
<input type="checkbox"/> Copriraggi Trasparente	(22"-24")		00835 <b>160,00</b>
<input type="checkbox"/> Copriraggi Colorato Progeo Design	(22"-24")		00019 <b>180,00</b>

<b>Kit aggiuntivo</b>			
<input type="checkbox"/> Ruote poststrada 24" Fuoristrada	Copertone Fuoristrada - corrimano in alluminio (colore nero)		03378 <b>500,00</b>
<input type="checkbox"/> Ruote posteriori FAT 24"	Copertone liscio FAT 3" - corrimano in alluminio (colore nero)		09357 <b>850,00</b>

Pernobil Progeo Active Design s.r.l. - a Socio Unico - Vicolo L. Negrelli, 5 - 31038 Paese (TV) - Tel. +39 0422 484657  
 P.IVA, Codice Fiscale e Numero di iscrizione al Registro Imprese di Treviso 10246110968 - Fatturazione Elettronica: Codice Destinatario A4707H7 - Capitale Sociale I.V. € 10.000,00

Email: info\_it@permobili.com - web: http://www.rehateamprogeo.com

Data ..... Commessa ..... Utilizzatore ..... Indirizzo .....

**PHYSIO - Imbottitura schienale originale non fornita**

Estraibile con aggancio rapido  
Installazione su tubi diametro 18÷26mm  
Regolazione in profondità (4cm)  
Regolazione inclinazione (±18°)

**Schienale posturale VERSIONE KID BAMBINO**

**KID** Guscio ALLUMINIO

ATTENZIONE con questo schienale si riduce la profondità della seduta di circa 5cm.

ALTEZZA SCHIENALE	29	34	40
Conformazione del guscio 	Ala di contenimento laterale R=regolare		
	R	R	R

830,00

**Schienale posturale VERSIONE ADULTO**

**AIR** Guscio CARBONIO  
non disponibile per larghezza 27 - 30

ALTEZZA SCHIENALE	28	34	40
Conformazione del guscio 	Ala di contenimento laterale A=alta - R=regolare		
	A	R	A

860,00

**POSTURE** Guscio ALLUMINIO  
non disponibile per larghezza 27 - 30

ALTEZZA SCHIENALE	34	40	52
Conformazione del guscio 	Ala di contenimento laterale R=regolare		
	R	R	R

830,00

**Configurazione DEEP con PAD per contenimento laterale (regolabili in altezza)**

Pad in alluminio con imbottitura e rivestimento in tessuto traspirante



Piccolo (h 13cm)



Destro 10272 40,00

Sinistro 10272 40,00

Grande (h 20cm)



Destro 10273 50,00

Sinistro 10273 50,00

Data ..... Comessa ..... Utilizzatore ..... Indirizzo .....

**Accessori**

**KID AIR POSTURE**

Supporti toracici (spinta laterale) - SWING AWAY - Girevole  
Non disponibile su schienale Physio AIR Guscio in Carbonio  
Hardware di fissaggio e regolazione completi di imbottitura paracolpi  
Pad in alluminio con imbottitura e rivestimento in tessuto traspirante

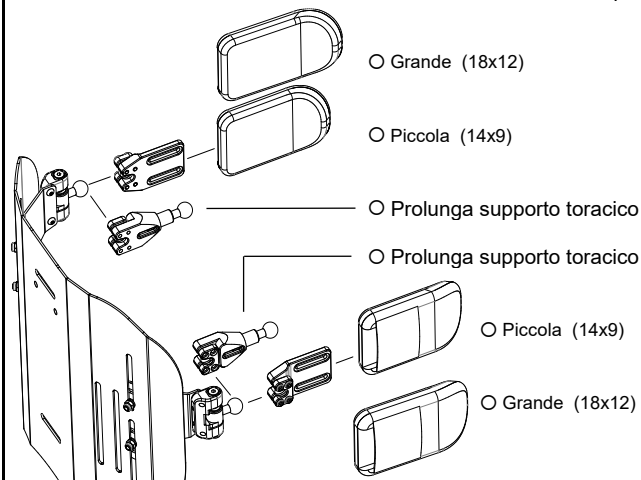

Grande (18x12) 05647 170,00

Piccola (14x9) 05643 170,00

Prolunga supporto toracico Quantità (n° pz).....

Prolunga supporto toracico 10271 60,00

Piccola (14x9) 05642 170,00

Grande (18x12) 05646 170,00

Poggiatesta multiregolazione - sistema di montaggio a doppia sfera  
**Disponibile solo su schienale Physio Posture e Kid**

Grande (35x12,5) 05648 360,00  
 Piccola (25x12,5)





Permobil Progeo Active Design s.r.l. - a Socio Unico - Vicolo L. Negrelli, 5 - 31038 Paese (TV) - Tel. +39 0422 484657  
P. IVA, Codice Fiscale e Numero di iscrizione al Registro Imprese di Treviso 10246110988 - Fatturazione Elettronica: Codice Destinatario A4707H7 - Capitale Sociale I.V. € 10.000,00

Email: info\_it@permobil.com - web: http://www.rehateamprogeo.com

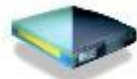
**Cuscini antidecubito e posturali a nido d'ape STIMULITE**

Classic H 7 cm.  36x41 00035  38x38 00036  38x41 01052  630,00

Anatomico Posturale H 9 cm.  
H 5cm. nella zona ischiatica  36x41 00056  38x38 00696  38x41 00032  630,00

Slimline sagomato H 7 cm.  
H 5cm. nella zona ischiatica  36x41 00854  38x38 00707  38x41 00083  630,00

Sport H 5 cm.  36x41 00053  38x38 00054  38x41 01060  630,00

Corbee Pediatrico H 5 cm.  25x25 00052  30x30 00845  36x36 00079  630,00

Pediatrico anatomico posturale H 6 cm.  
H 5cm. nella zona ischiatica  25x25 00638  30x30 01351  36x36 00639  630,00

Misura cliente    Larghezza cm. ....    Profondità cm. ....

Supporto lombare STIMULITE  00064 220,00





**Pagina da inviare se sono stati scelti optional**

<input checked="" type="checkbox"/>	standard	(fornito in assenza di altre indicazioni)
<input type="checkbox"/>	su richiesta	(senza aggiunta di prezzo)
<input type="checkbox"/>	optional	(sommare il prezzo a quello di listino)





Carrozzina : Progeo EXELLE JUNIOR - Rev. 2026.0

Prezzo IVA esclusa  
da sommare al prezzo di listino

## TABELLE DI RIFERIMENTO

1 ALTEZZA ANTERIORE					
Con telaio chiuso (100°) max. ruota anteriore da 5"					
FORCELLA	Ruote anteriori				
	3"	4"	5"	6"	7"
PICCOLA 	min. 36 max 51	min. 37 max 52	min. 38 max 53		
MEDIA 	min. 40 max 55	min. 41 max 56	min. 42 max 57	min. 43 max 58	
GRANDE 	min. 44 max 59	min. 45 max 60	min. 46 max 61	min. 47 max 62	
<b>Il tipo di forcella montata, verrà definito solo da PROGEO, in base alle caratteristiche e alla conformazione finale della carrozzina.</b>					







  

2 ALTEZZA POSTERIORE				
Telaio posteriore	Ruote posteriori			
	22"	24"	25"	26"
STANDARD  Piastra dritta 	min. 37 max 45	min. 39 max 47		
STANDARD  Piastra sagomata 	min. 36 max 49	min. 38 max 51		
DYNAMIC 2.0 	min. 36 max 49	min. 38 max 51		

3	Tipo Pedana	Distanza pedana
	Pedana sdoppiata in plastica	min. 16,5    max 40
	Pedana unica alzabile in alluminio	min. 16,5    max 40
<b>Calcolate in conformazioni ideali e con pedane nella posizione interna</b>		
<b>ATTENZIONE! Altezza anteriore minimo 4 cm maggiore della DISTANZA PEDANA</b>		

4 Ruote posteriori		
Modello	Caratteristiche	Corrimano e copertone
22" Superleggera Standard Progeo	(non disponibile in colore antracite)	(corrimano in alluminio copertone alta pressione liscio)
24" Superleggera Standard Progeo	(colori tutti disponibili)	(tutti i corrimano e copertoni)
24" ULTRALEGGERA PROGEO KEY SPORT	(mozzo argento, cerchio e 16 raggi neri)	(tutti i corrimano e copertoni)
24" Superleggera "Spinergy LX"	(mozzo argento, cerchio e 12 raggi neri)	(tutti i corrimano e copertoni)
24" Superleggera "Spinergy LXL"	(mozzo e cerchio neri, 18 raggi bianchi piatti)	(tutti i corrimano e copertoni)
24" Superleggera "Spinergy Flex rim"	(mozzo argento, cerchio e 12 raggi neri)	(corrimano incorporato Alluminio/Gomma riduzione ingombro fino a 3 cm. - tutti i copertoni)
24" Fuoristrada	(solo colore nero)	(corrimano in alluminio - copertone Fuoristrada)

Permobili Progeo Active Design s.r.l. - a Socio Unico - Vicolo L. Negrelli, 5 - 31038 Paese (TV) - Tel. +39 0422 484657  
 P. IVA, Codice Fiscale e Numero di iscrizione al Registro Imprese di Treviso 10246110968 - Fatturazione Elettronica: Codice Destinatario A4707H7 - Capitale Sociale I.V. € 10.000,00

Data	Commessa	Utilizzatore	Indirizzo																																																																								
<b>ROHO® MOSAIC® - H7cm - Limite di peso 143Kg</b>			<b>200,00</b>																																																																								
<table border="1" style="width: 100%; border-collapse: collapse;"> <thead> <tr> <th>Misure cuscino LxP</th> <th>Adatto a seduta LSxPS</th> <th>Codice</th> </tr> </thead> <tbody> <tr><td><input type="checkbox"/> 41 x 41</td><td>42 x 42</td><td>MOS1616HD</td></tr> <tr><td><input type="checkbox"/> 41 x 46</td><td>42 x 47</td><td>MOS1618HD</td></tr> <tr><td><input type="checkbox"/> 44 x 44</td><td>44 x 44</td><td>MOS1717HD</td></tr> </tbody> </table>	Misure cuscino LxP	Adatto a seduta LSxPS	Codice	<input type="checkbox"/> 41 x 41	42 x 42	MOS1616HD	<input type="checkbox"/> 41 x 46	42 x 47	MOS1618HD	<input type="checkbox"/> 44 x 44	44 x 44	MOS1717HD		<table border="1" style="width: 100%; border-collapse: collapse;"> <thead> <tr> <th>Misure cuscino LxP</th> <th>Adatto a seduta LSxPS</th> <th>Codice</th> </tr> </thead> <tbody> <tr><td><input type="checkbox"/> 46 x 41</td><td>47 x 42</td><td>MOS1816HD</td></tr> <tr><td><input type="checkbox"/> 46 x 46</td><td>47 x 47</td><td>MOS1818HD</td></tr> <tr><td><input type="checkbox"/> 51 x 46</td><td>52 x 47</td><td>MOS2018HD</td></tr> </tbody> </table>	Misure cuscino LxP	Adatto a seduta LSxPS	Codice	<input type="checkbox"/> 46 x 41	47 x 42	MOS1816HD	<input type="checkbox"/> 46 x 46	47 x 47	MOS1818HD	<input type="checkbox"/> 51 x 46	52 x 47	MOS2018HD																																																	
Misure cuscino LxP	Adatto a seduta LSxPS	Codice																																																																									
<input type="checkbox"/> 41 x 41	42 x 42	MOS1616HD																																																																									
<input type="checkbox"/> 41 x 46	42 x 47	MOS1618HD																																																																									
<input type="checkbox"/> 44 x 44	44 x 44	MOS1717HD																																																																									
Misure cuscino LxP	Adatto a seduta LSxPS	Codice																																																																									
<input type="checkbox"/> 46 x 41	47 x 42	MOS1816HD																																																																									
<input type="checkbox"/> 46 x 46	47 x 47	MOS1818HD																																																																									
<input type="checkbox"/> 51 x 46	52 x 47	MOS2018HD																																																																									
<b>ROHO® AIR LITE® - H9,5cm - Limite di peso 136Kg</b>			<b>200,00</b>																																																																								
<table border="1" style="width: 100%; border-collapse: collapse;"> <thead> <tr> <th>Misure cuscino LxP</th> <th>Codice</th> </tr> </thead> <tbody> <tr><td><input type="checkbox"/> 33 x 33</td><td>AL1313HD</td></tr> <tr><td><input type="checkbox"/> 33 x 38</td><td>AL1315HD</td></tr> <tr><td><input type="checkbox"/> 36 x 36</td><td>AL1414HD</td></tr> <tr><td><input type="checkbox"/> 36 x 41</td><td>AL1416HD</td></tr> <tr><td><input type="checkbox"/> 38 x 38</td><td>AL1515HD</td></tr> <tr><td><input type="checkbox"/> 38 x 43</td><td>AL1517HD</td></tr> <tr><td><input type="checkbox"/> 41 x 41</td><td>AL1616HD</td></tr> <tr><td><input type="checkbox"/> 41 x 46</td><td>AL1618HD</td></tr> <tr><td><input type="checkbox"/> 43 x 43</td><td>AL1717HD</td></tr> </tbody> </table>	Misure cuscino LxP	Codice	<input type="checkbox"/> 33 x 33	AL1313HD	<input type="checkbox"/> 33 x 38	AL1315HD	<input type="checkbox"/> 36 x 36	AL1414HD	<input type="checkbox"/> 36 x 41	AL1416HD	<input type="checkbox"/> 38 x 38	AL1515HD	<input type="checkbox"/> 38 x 43	AL1517HD	<input type="checkbox"/> 41 x 41	AL1616HD	<input type="checkbox"/> 41 x 46	AL1618HD	<input type="checkbox"/> 43 x 43	AL1717HD		<table border="1" style="width: 100%; border-collapse: collapse;"> <thead> <tr> <th>Misure cuscino LxP</th> <th>Codice</th> </tr> </thead> <tbody> <tr><td><input type="checkbox"/> 43 x 46</td><td>AL1718HD</td></tr> <tr><td><input type="checkbox"/> 43 x 51</td><td>AL1720HD</td></tr> <tr><td><input type="checkbox"/> 46 x 41</td><td>AL1816HD</td></tr> <tr><td><input type="checkbox"/> 46 x 46</td><td>AL1818HD</td></tr> <tr><td><input type="checkbox"/> 46 x 51</td><td>AL1820HD</td></tr> <tr><td><input type="checkbox"/> 48 x 43</td><td>AL1917HD</td></tr> <tr><td><input type="checkbox"/> 48 x 48</td><td>AL1919HD</td></tr> <tr><td><input type="checkbox"/> 51 x 43</td><td>AL2017HD</td></tr> <tr><td><input type="checkbox"/> 51 x 46</td><td>AL2018HD</td></tr> </tbody> </table>	Misure cuscino LxP	Codice	<input type="checkbox"/> 43 x 46	AL1718HD	<input type="checkbox"/> 43 x 51	AL1720HD	<input type="checkbox"/> 46 x 41	AL1816HD	<input type="checkbox"/> 46 x 46	AL1818HD	<input type="checkbox"/> 46 x 51	AL1820HD	<input type="checkbox"/> 48 x 43	AL1917HD	<input type="checkbox"/> 48 x 48	AL1919HD	<input type="checkbox"/> 51 x 43	AL2017HD	<input type="checkbox"/> 51 x 46	AL2018HD																																	
Misure cuscino LxP	Codice																																																																										
<input type="checkbox"/> 33 x 33	AL1313HD																																																																										
<input type="checkbox"/> 33 x 38	AL1315HD																																																																										
<input type="checkbox"/> 36 x 36	AL1414HD																																																																										
<input type="checkbox"/> 36 x 41	AL1416HD																																																																										
<input type="checkbox"/> 38 x 38	AL1515HD																																																																										
<input type="checkbox"/> 38 x 43	AL1517HD																																																																										
<input type="checkbox"/> 41 x 41	AL1616HD																																																																										
<input type="checkbox"/> 41 x 46	AL1618HD																																																																										
<input type="checkbox"/> 43 x 43	AL1717HD																																																																										
Misure cuscino LxP	Codice																																																																										
<input type="checkbox"/> 43 x 46	AL1718HD																																																																										
<input type="checkbox"/> 43 x 51	AL1720HD																																																																										
<input type="checkbox"/> 46 x 41	AL1816HD																																																																										
<input type="checkbox"/> 46 x 46	AL1818HD																																																																										
<input type="checkbox"/> 46 x 51	AL1820HD																																																																										
<input type="checkbox"/> 48 x 43	AL1917HD																																																																										
<input type="checkbox"/> 48 x 48	AL1919HD																																																																										
<input type="checkbox"/> 51 x 43	AL2017HD																																																																										
<input type="checkbox"/> 51 x 46	AL2018HD																																																																										
<b>ROHO® HYBRID ELITE SR® - Monovalvola - Sensor Ready - Limite di peso 225Kg</b>			<b>630,00</b>																																																																								
<table border="1" style="width: 100%; border-collapse: collapse;"> <thead> <tr> <th>Misure cuscino LxP</th> <th>Adatto a seduta LSxPS</th> <th>Codice</th> </tr> </thead> <tbody> <tr><td><input type="checkbox"/> 35 x 37,5</td><td>36 x 36</td><td>1RHE1414C-SR</td></tr> <tr><td><input type="checkbox"/> 35 x 40</td><td>36 x 38</td><td>1RHE1415C-SR</td></tr> <tr><td><input type="checkbox"/> 35 x 43</td><td>36 x 41</td><td>1RHE1416C-SR</td></tr> <tr><td><input type="checkbox"/> 37,5 x 40</td><td>38 x 38</td><td>1RHE1515C-SR</td></tr> <tr><td><input type="checkbox"/> 37,5 x 43</td><td>38 x 41</td><td>1RHE1516C-SR</td></tr> <tr><td><input type="checkbox"/> 37,5 x 45</td><td>38 x 43</td><td>1RHE1517C-SR</td></tr> <tr><td><input type="checkbox"/> 40 x 40</td><td>41 x 38</td><td>1RHE1615C-SR</td></tr> <tr><td><input type="checkbox"/> 40 x 43</td><td>41 x 41</td><td>1RHE1616C-SR</td></tr> <tr><td><input type="checkbox"/> 40 x 45</td><td>41 x 43</td><td>1RHE1617C-SR</td></tr> <tr><td><input type="checkbox"/> 40 x 48</td><td>41 x 46</td><td>1RHE1618C-SR</td></tr> <tr><td><input type="checkbox"/> 40 x 53</td><td>41 x 51</td><td>1RHE1620C-SR</td></tr> </tbody> </table>	Misure cuscino LxP	Adatto a seduta LSxPS	Codice	<input type="checkbox"/> 35 x 37,5	36 x 36	1RHE1414C-SR	<input type="checkbox"/> 35 x 40	36 x 38	1RHE1415C-SR	<input type="checkbox"/> 35 x 43	36 x 41	1RHE1416C-SR	<input type="checkbox"/> 37,5 x 40	38 x 38	1RHE1515C-SR	<input type="checkbox"/> 37,5 x 43	38 x 41	1RHE1516C-SR	<input type="checkbox"/> 37,5 x 45	38 x 43	1RHE1517C-SR	<input type="checkbox"/> 40 x 40	41 x 38	1RHE1615C-SR	<input type="checkbox"/> 40 x 43	41 x 41	1RHE1616C-SR	<input type="checkbox"/> 40 x 45	41 x 43	1RHE1617C-SR	<input type="checkbox"/> 40 x 48	41 x 46	1RHE1618C-SR	<input type="checkbox"/> 40 x 53	41 x 51	1RHE1620C-SR		<table border="1" style="width: 100%; border-collapse: collapse;"> <thead> <tr> <th>Misure cuscino LxP</th> <th>Adatto a seduta LSxPS</th> <th>Codice</th> </tr> </thead> <tbody> <tr><td><input type="checkbox"/> 43 x 43</td><td>43 x 41</td><td>1RHE1716C-SR</td></tr> <tr><td><input type="checkbox"/> 43 x 45</td><td>43 x 43</td><td>1RHE1717C-SR</td></tr> <tr><td><input type="checkbox"/> 43 x 48</td><td>43 x 46</td><td>1RHE1718C-SR</td></tr> <tr><td><input type="checkbox"/> 43 x 53</td><td>43 x 51</td><td>1RHE1720C-SR</td></tr> <tr><td><input type="checkbox"/> 45 x 43</td><td>46 x 41</td><td>1RHE1816C-SR</td></tr> <tr><td><input type="checkbox"/> 45 x 45</td><td>46 x 43</td><td>1RHE1817C-SR</td></tr> <tr><td><input type="checkbox"/> 45 x 48</td><td>46 x 46</td><td>1RHE1818C-SR</td></tr> <tr><td><input type="checkbox"/> 45 x 53</td><td>46 x 51</td><td>1RHE1820C-SR</td></tr> <tr><td><input type="checkbox"/> 50 x 45</td><td>51 x 43</td><td>1RHE2017C-SR</td></tr> <tr><td><input type="checkbox"/> 50 x 48</td><td>51 x 46</td><td>1RHE2018C-SR</td></tr> <tr><td><input type="checkbox"/> 50 x 53</td><td>51 x 51</td><td>1RHE2020C-SR</td></tr> </tbody> </table>	Misure cuscino LxP	Adatto a seduta LSxPS	Codice	<input type="checkbox"/> 43 x 43	43 x 41	1RHE1716C-SR	<input type="checkbox"/> 43 x 45	43 x 43	1RHE1717C-SR	<input type="checkbox"/> 43 x 48	43 x 46	1RHE1718C-SR	<input type="checkbox"/> 43 x 53	43 x 51	1RHE1720C-SR	<input type="checkbox"/> 45 x 43	46 x 41	1RHE1816C-SR	<input type="checkbox"/> 45 x 45	46 x 43	1RHE1817C-SR	<input type="checkbox"/> 45 x 48	46 x 46	1RHE1818C-SR	<input type="checkbox"/> 45 x 53	46 x 51	1RHE1820C-SR	<input type="checkbox"/> 50 x 45	51 x 43	1RHE2017C-SR	<input type="checkbox"/> 50 x 48	51 x 46	1RHE2018C-SR	<input type="checkbox"/> 50 x 53	51 x 51	1RHE2020C-SR	
Misure cuscino LxP	Adatto a seduta LSxPS	Codice																																																																									
<input type="checkbox"/> 35 x 37,5	36 x 36	1RHE1414C-SR																																																																									
<input type="checkbox"/> 35 x 40	36 x 38	1RHE1415C-SR																																																																									
<input type="checkbox"/> 35 x 43	36 x 41	1RHE1416C-SR																																																																									
<input type="checkbox"/> 37,5 x 40	38 x 38	1RHE1515C-SR																																																																									
<input type="checkbox"/> 37,5 x 43	38 x 41	1RHE1516C-SR																																																																									
<input type="checkbox"/> 37,5 x 45	38 x 43	1RHE1517C-SR																																																																									
<input type="checkbox"/> 40 x 40	41 x 38	1RHE1615C-SR																																																																									
<input type="checkbox"/> 40 x 43	41 x 41	1RHE1616C-SR																																																																									
<input type="checkbox"/> 40 x 45	41 x 43	1RHE1617C-SR																																																																									
<input type="checkbox"/> 40 x 48	41 x 46	1RHE1618C-SR																																																																									
<input type="checkbox"/> 40 x 53	41 x 51	1RHE1620C-SR																																																																									
Misure cuscino LxP	Adatto a seduta LSxPS	Codice																																																																									
<input type="checkbox"/> 43 x 43	43 x 41	1RHE1716C-SR																																																																									
<input type="checkbox"/> 43 x 45	43 x 43	1RHE1717C-SR																																																																									
<input type="checkbox"/> 43 x 48	43 x 46	1RHE1718C-SR																																																																									
<input type="checkbox"/> 43 x 53	43 x 51	1RHE1720C-SR																																																																									
<input type="checkbox"/> 45 x 43	46 x 41	1RHE1816C-SR																																																																									
<input type="checkbox"/> 45 x 45	46 x 43	1RHE1817C-SR																																																																									
<input type="checkbox"/> 45 x 48	46 x 46	1RHE1818C-SR																																																																									
<input type="checkbox"/> 45 x 53	46 x 51	1RHE1820C-SR																																																																									
<input type="checkbox"/> 50 x 45	51 x 43	1RHE2017C-SR																																																																									
<input type="checkbox"/> 50 x 48	51 x 46	1RHE2018C-SR																																																																									
<input type="checkbox"/> 50 x 53	51 x 51	1RHE2020C-SR																																																																									
<b>ROHO® HYBRID ELITE® - Bivalvola /Bicompartimento - Limite di peso 225Kg</b>			<b>630,00</b>																																																																								
<table border="1" style="width: 100%; border-collapse: collapse;"> <thead> <tr> <th>Misure cuscino LxP</th> <th>Adatto a seduta LSxPS</th> <th>Codice</th> </tr> </thead> <tbody> <tr><td><input type="checkbox"/> 35 x 37,5</td><td>36 x 36</td><td>2RHE1414C</td></tr> <tr><td><input type="checkbox"/> 35 x 40</td><td>36 x 38</td><td>2RHE1415C</td></tr> <tr><td><input type="checkbox"/> 35 x 43</td><td>36 x 41</td><td>2RHE1416C</td></tr> <tr><td><input type="checkbox"/> 37,5 x 40</td><td>38 x 38</td><td>2RHE1515C</td></tr> <tr><td><input type="checkbox"/> 37,5 x 43</td><td>38 x 41</td><td>2RHE1516C</td></tr> <tr><td><input type="checkbox"/> 37,5 x 45</td><td>38 x 43</td><td>2RHE1517C</td></tr> <tr><td><input type="checkbox"/> 40 x 40</td><td>41 x 38</td><td>2RHE1615C</td></tr> <tr><td><input type="checkbox"/> 40 x 43</td><td>41 x 41</td><td>2RHE1616C</td></tr> <tr><td><input type="checkbox"/> 40 x 45</td><td>41 x 43</td><td>2RHE1617C</td></tr> <tr><td><input type="checkbox"/> 40 x 48</td><td>41 x 46</td><td>2RHE1618C</td></tr> <tr><td><input type="checkbox"/> 40 x 53</td><td>41 x 51</td><td>2RHE1620C</td></tr> </tbody> </table>	Misure cuscino LxP	Adatto a seduta LSxPS	Codice	<input type="checkbox"/> 35 x 37,5	36 x 36	2RHE1414C	<input type="checkbox"/> 35 x 40	36 x 38	2RHE1415C	<input type="checkbox"/> 35 x 43	36 x 41	2RHE1416C	<input type="checkbox"/> 37,5 x 40	38 x 38	2RHE1515C	<input type="checkbox"/> 37,5 x 43	38 x 41	2RHE1516C	<input type="checkbox"/> 37,5 x 45	38 x 43	2RHE1517C	<input type="checkbox"/> 40 x 40	41 x 38	2RHE1615C	<input type="checkbox"/> 40 x 43	41 x 41	2RHE1616C	<input type="checkbox"/> 40 x 45	41 x 43	2RHE1617C	<input type="checkbox"/> 40 x 48	41 x 46	2RHE1618C	<input type="checkbox"/> 40 x 53	41 x 51	2RHE1620C		<table border="1" style="width: 100%; border-collapse: collapse;"> <thead> <tr> <th>Misure cuscino LxP</th> <th>Adatto a seduta LSxPS</th> <th>Codice</th> </tr> </thead> <tbody> <tr><td><input type="checkbox"/> 43 x 43</td><td>43 x 41</td><td>2RHE1716C</td></tr> <tr><td><input type="checkbox"/> 43 x 45</td><td>43 x 43</td><td>2RHE1717C</td></tr> <tr><td><input type="checkbox"/> 43 x 48</td><td>43 x 46</td><td>2RHE1718C</td></tr> <tr><td><input type="checkbox"/> 43 x 53</td><td>43 x 51</td><td>2RHE1720C</td></tr> <tr><td><input type="checkbox"/> 45 x 43</td><td>46 x 41</td><td>2RHE1816C</td></tr> <tr><td><input type="checkbox"/> 45 x 45</td><td>46 x 43</td><td>2RHE1817C</td></tr> <tr><td><input type="checkbox"/> 45 x 48</td><td>46 x 46</td><td>2RHE1818C</td></tr> <tr><td><input type="checkbox"/> 45 x 53</td><td>46 x 51</td><td>2RHE1820C</td></tr> <tr><td><input type="checkbox"/> 50 x 45</td><td>51 x 43</td><td>2RHE2017C</td></tr> <tr><td><input type="checkbox"/> 50 x 48</td><td>51 x 46</td><td>2RHE2018C</td></tr> <tr><td><input type="checkbox"/> 50 x 53</td><td>51 x 51</td><td>2RHE2020C</td></tr> </tbody> </table>	Misure cuscino LxP	Adatto a seduta LSxPS	Codice	<input type="checkbox"/> 43 x 43	43 x 41	2RHE1716C	<input type="checkbox"/> 43 x 45	43 x 43	2RHE1717C	<input type="checkbox"/> 43 x 48	43 x 46	2RHE1718C	<input type="checkbox"/> 43 x 53	43 x 51	2RHE1720C	<input type="checkbox"/> 45 x 43	46 x 41	2RHE1816C	<input type="checkbox"/> 45 x 45	46 x 43	2RHE1817C	<input type="checkbox"/> 45 x 48	46 x 46	2RHE1818C	<input type="checkbox"/> 45 x 53	46 x 51	2RHE1820C	<input type="checkbox"/> 50 x 45	51 x 43	2RHE2017C	<input type="checkbox"/> 50 x 48	51 x 46	2RHE2018C	<input type="checkbox"/> 50 x 53	51 x 51	2RHE2020C	
Misure cuscino LxP	Adatto a seduta LSxPS	Codice																																																																									
<input type="checkbox"/> 35 x 37,5	36 x 36	2RHE1414C																																																																									
<input type="checkbox"/> 35 x 40	36 x 38	2RHE1415C																																																																									
<input type="checkbox"/> 35 x 43	36 x 41	2RHE1416C																																																																									
<input type="checkbox"/> 37,5 x 40	38 x 38	2RHE1515C																																																																									
<input type="checkbox"/> 37,5 x 43	38 x 41	2RHE1516C																																																																									
<input type="checkbox"/> 37,5 x 45	38 x 43	2RHE1517C																																																																									
<input type="checkbox"/> 40 x 40	41 x 38	2RHE1615C																																																																									
<input type="checkbox"/> 40 x 43	41 x 41	2RHE1616C																																																																									
<input type="checkbox"/> 40 x 45	41 x 43	2RHE1617C																																																																									
<input type="checkbox"/> 40 x 48	41 x 46	2RHE1618C																																																																									
<input type="checkbox"/> 40 x 53	41 x 51	2RHE1620C																																																																									
Misure cuscino LxP	Adatto a seduta LSxPS	Codice																																																																									
<input type="checkbox"/> 43 x 43	43 x 41	2RHE1716C																																																																									
<input type="checkbox"/> 43 x 45	43 x 43	2RHE1717C																																																																									
<input type="checkbox"/> 43 x 48	43 x 46	2RHE1718C																																																																									
<input type="checkbox"/> 43 x 53	43 x 51	2RHE1720C																																																																									
<input type="checkbox"/> 45 x 43	46 x 41	2RHE1816C																																																																									
<input type="checkbox"/> 45 x 45	46 x 43	2RHE1817C																																																																									
<input type="checkbox"/> 45 x 48	46 x 46	2RHE1818C																																																																									
<input type="checkbox"/> 45 x 53	46 x 51	2RHE1820C																																																																									
<input type="checkbox"/> 50 x 45	51 x 43	2RHE2017C																																																																									
<input type="checkbox"/> 50 x 48	51 x 46	2RHE2018C																																																																									
<input type="checkbox"/> 50 x 53	51 x 51	2RHE2020C																																																																									
<b>ROHO® HYBRID SELECT®</b>			<b>630,00</b>																																																																								
<table border="1" style="width: 100%; border-collapse: collapse;"> <thead> <tr> <th>Misure cuscino LxP</th> <th>Adatto a seduta LSxPS</th> <th>Codice</th> </tr> </thead> <tbody> <tr><td><input type="checkbox"/> 35,5 x 37,5</td><td>36x38</td><td>HS1414C</td></tr> <tr><td><input type="checkbox"/> 35,5 x 42,5</td><td>36x43</td><td>HS1416C</td></tr> <tr><td><input type="checkbox"/> 38 x 40</td><td>38x40</td><td>HS1515C</td></tr> <tr><td><input type="checkbox"/> 38 x 42,5</td><td>38x43</td><td>HS1516C</td></tr> <tr><td><input type="checkbox"/> 38 x 45</td><td>38x45</td><td>HS1517C</td></tr> <tr><td><input type="checkbox"/> 40,5 x 40</td><td>41x40</td><td>HS1615C</td></tr> <tr><td><input type="checkbox"/> 40,5 x 42,5</td><td>41x43</td><td>HS1616C</td></tr> <tr><td><input type="checkbox"/> 40,5 x 45</td><td>41x45</td><td>HS1617C</td></tr> <tr><td><input type="checkbox"/> 40,5 x 47,5</td><td>41x48</td><td>HS1618C</td></tr> <tr><td><input type="checkbox"/> 40,5 x 52,5</td><td>41x53</td><td>HS1620C</td></tr> <tr><td><input type="checkbox"/> 43 x 42,5</td><td>43x43</td><td>HS1716C</td></tr> </tbody> </table>	Misure cuscino LxP	Adatto a seduta LSxPS	Codice	<input type="checkbox"/> 35,5 x 37,5	36x38	HS1414C	<input type="checkbox"/> 35,5 x 42,5	36x43	HS1416C	<input type="checkbox"/> 38 x 40	38x40	HS1515C	<input type="checkbox"/> 38 x 42,5	38x43	HS1516C	<input type="checkbox"/> 38 x 45	38x45	HS1517C	<input type="checkbox"/> 40,5 x 40	41x40	HS1615C	<input type="checkbox"/> 40,5 x 42,5	41x43	HS1616C	<input type="checkbox"/> 40,5 x 45	41x45	HS1617C	<input type="checkbox"/> 40,5 x 47,5	41x48	HS1618C	<input type="checkbox"/> 40,5 x 52,5	41x53	HS1620C	<input type="checkbox"/> 43 x 42,5	43x43	HS1716C		<table border="1" style="width: 100%; border-collapse: collapse;"> <thead> <tr> <th>Misure cuscino LxP</th> <th>Adatto a seduta LSxPS</th> <th>Codice</th> </tr> </thead> <tbody> <tr><td><input type="checkbox"/> 43 x 45</td><td>43x45</td><td>HS1717C</td></tr> <tr><td><input type="checkbox"/> 43 x 47,5</td><td>43x48</td><td>HS1718C</td></tr> <tr><td><input type="checkbox"/> 43 x 52,5</td><td>43x53</td><td>HS1720C</td></tr> <tr><td><input type="checkbox"/> 45,5 x 42,5</td><td>46x43</td><td>HS1816C</td></tr> <tr><td><input type="checkbox"/> 45,5 x 45</td><td>46x45</td><td>HS1817C</td></tr> <tr><td><input type="checkbox"/> 45,5 x 47,5</td><td>46x48</td><td>HS1818C</td></tr> <tr><td><input type="checkbox"/> 45,5 x 52,5</td><td>46x53</td><td>HS1820C</td></tr> <tr><td><input type="checkbox"/> 51 x 42,5</td><td>51x43</td><td>HS2016C</td></tr> <tr><td><input type="checkbox"/> 51 x 45</td><td>51x45</td><td>HS2017C</td></tr> <tr><td><input type="checkbox"/> 51 x 47,5</td><td>51x48</td><td>HS2018C</td></tr> <tr><td><input type="checkbox"/> 51 x 52,5</td><td>51x53</td><td>HS2020C</td></tr> </tbody> </table>	Misure cuscino LxP	Adatto a seduta LSxPS	Codice	<input type="checkbox"/> 43 x 45	43x45	HS1717C	<input type="checkbox"/> 43 x 47,5	43x48	HS1718C	<input type="checkbox"/> 43 x 52,5	43x53	HS1720C	<input type="checkbox"/> 45,5 x 42,5	46x43	HS1816C	<input type="checkbox"/> 45,5 x 45	46x45	HS1817C	<input type="checkbox"/> 45,5 x 47,5	46x48	HS1818C	<input type="checkbox"/> 45,5 x 52,5	46x53	HS1820C	<input type="checkbox"/> 51 x 42,5	51x43	HS2016C	<input type="checkbox"/> 51 x 45	51x45	HS2017C	<input type="checkbox"/> 51 x 47,5	51x48	HS2018C	<input type="checkbox"/> 51 x 52,5	51x53	HS2020C	
Misure cuscino LxP	Adatto a seduta LSxPS	Codice																																																																									
<input type="checkbox"/> 35,5 x 37,5	36x38	HS1414C																																																																									
<input type="checkbox"/> 35,5 x 42,5	36x43	HS1416C																																																																									
<input type="checkbox"/> 38 x 40	38x40	HS1515C																																																																									
<input type="checkbox"/> 38 x 42,5	38x43	HS1516C																																																																									
<input type="checkbox"/> 38 x 45	38x45	HS1517C																																																																									
<input type="checkbox"/> 40,5 x 40	41x40	HS1615C																																																																									
<input type="checkbox"/> 40,5 x 42,5	41x43	HS1616C																																																																									
<input type="checkbox"/> 40,5 x 45	41x45	HS1617C																																																																									
<input type="checkbox"/> 40,5 x 47,5	41x48	HS1618C																																																																									
<input type="checkbox"/> 40,5 x 52,5	41x53	HS1620C																																																																									
<input type="checkbox"/> 43 x 42,5	43x43	HS1716C																																																																									
Misure cuscino LxP	Adatto a seduta LSxPS	Codice																																																																									
<input type="checkbox"/> 43 x 45	43x45	HS1717C																																																																									
<input type="checkbox"/> 43 x 47,5	43x48	HS1718C																																																																									
<input type="checkbox"/> 43 x 52,5	43x53	HS1720C																																																																									
<input type="checkbox"/> 45,5 x 42,5	46x43	HS1816C																																																																									
<input type="checkbox"/> 45,5 x 45	46x45	HS1817C																																																																									
<input type="checkbox"/> 45,5 x 47,5	46x48	HS1818C																																																																									
<input type="checkbox"/> 45,5 x 52,5	46x53	HS1820C																																																																									
<input type="checkbox"/> 51 x 42,5	51x43	HS2016C																																																																									
<input type="checkbox"/> 51 x 45	51x45	HS2017C																																																																									
<input type="checkbox"/> 51 x 47,5	51x48	HS2018C																																																																									
<input type="checkbox"/> 51 x 52,5	51x53	HS2020C																																																																									
<b>ROHO® MONOCOMPARTIMENT® High Profile® altezza 10 cm</b>			<b>370,00</b>																																																																								
<table border="1" style="width: 100%; border-collapse: collapse;"> <thead> <tr> <th>Misure cuscino LxP</th> <th>Adatto a seduta LSxPS</th> <th>Codice</th> </tr> </thead> <tbody> <tr><td><input type="checkbox"/> 30 x 30 - (6 x 6)</td><td>26,5+31 x 26,5+31</td><td>1R66C</td></tr> <tr><td><input type="checkbox"/> 30 x 33 - (6 x 7)</td><td>26,5+31 x 31+35</td><td>1R67C</td></tr> <tr><td><input type="checkbox"/> 33 x 33 - (7 x 7)</td><td>31+35 x 31+35</td><td>1R77C</td></tr> <tr><td><input type="checkbox"/> 33 x 38 - (7 x 8)</td><td>31+35 x 35+39,5</td><td>1R78C</td></tr> <tr><td><input type="checkbox"/> 33 x 42 - (7 x 9)</td><td>31+35 x 39,5+44</td><td>1R79C</td></tr> <tr><td><input type="checkbox"/> 38 x 33 - (8 x 7)</td><td>35+39,5 x 31+35</td><td>1R87C</td></tr> <tr><td><input type="checkbox"/> 38 x 38 - (8 x 8)</td><td>35+39,5 x 35+39,5</td><td>1R88C</td></tr> <tr><td><input type="checkbox"/> 38 x 42 - (8 x 9)</td><td>35+39,5 x 39,5+44</td><td>1R89C</td></tr> <tr><td><input type="checkbox"/> 38 x 46 - (8 x 10)</td><td>35+39,5 x 44+48,5</td><td>1R810C</td></tr> <tr><td><input type="checkbox"/> 42 x 38 - (9 x 8)</td><td>39,5+44 x 35+39,5</td><td>1R98C</td></tr> <tr><td><input type="checkbox"/> 42 x 42 - (9 x 9)</td><td>39,5+44 x 39,5+44</td><td>1R99C</td></tr> </tbody> </table>	Misure cuscino LxP	Adatto a seduta LSxPS	Codice	<input type="checkbox"/> 30 x 30 - (6 x 6)	26,5+31 x 26,5+31	1R66C	<input type="checkbox"/> 30 x 33 - (6 x 7)	26,5+31 x 31+35	1R67C	<input type="checkbox"/> 33 x 33 - (7 x 7)	31+35 x 31+35	1R77C	<input type="checkbox"/> 33 x 38 - (7 x 8)	31+35 x 35+39,5	1R78C	<input type="checkbox"/> 33 x 42 - (7 x 9)	31+35 x 39,5+44	1R79C	<input type="checkbox"/> 38 x 33 - (8 x 7)	35+39,5 x 31+35	1R87C	<input type="checkbox"/> 38 x 38 - (8 x 8)	35+39,5 x 35+39,5	1R88C	<input type="checkbox"/> 38 x 42 - (8 x 9)	35+39,5 x 39,5+44	1R89C	<input type="checkbox"/> 38 x 46 - (8 x 10)	35+39,5 x 44+48,5	1R810C	<input type="checkbox"/> 42 x 38 - (9 x 8)	39,5+44 x 35+39,5	1R98C	<input type="checkbox"/> 42 x 42 - (9 x 9)	39,5+44 x 39,5+44	1R99C		<table border="1" style="width: 100%; border-collapse: collapse;"> <thead> <tr> <th>Misure cuscino LxP</th> <th>Adatto a seduta LSxPS</th> <th>Codice</th> </tr> </thead> <tbody> <tr><td><input type="checkbox"/> 42 x 46 - (9 x 10)</td><td>39,5+44 x 44+48,5</td><td>1R910C</td></tr> <tr><td><input type="checkbox"/> 42 x 51 - (9 x 11)</td><td>39,5+44 x 48,5+52,5</td><td>1R911C</td></tr> <tr><td><input type="checkbox"/> 46 x 38 - (10 x 8)</td><td>44+48,5 x 35+39,5</td><td>1R108C</td></tr> <tr><td><input type="checkbox"/> 46 x 42 - (10 x 9)</td><td>44+48,5 x 39,5+44</td><td>1R109C</td></tr> <tr><td><input type="checkbox"/> 46 x 46 - (10 x 10)</td><td>44+48,5 x 44+48,5</td><td>1R1010C</td></tr> <tr><td><input type="checkbox"/> 46 x 51 - (10 x 11)</td><td>44+48,5 x 48,5+52,5</td><td>1R1011C</td></tr> <tr><td><input type="checkbox"/> 46 x 56 - (10 x 12)</td><td>44+48,5 x 52,5+57</td><td>1R1012C</td></tr> <tr><td><input type="checkbox"/> 51 x 42 - (11 x 9)</td><td>48,5+52,5 x 39,5+44</td><td>1R119C</td></tr> <tr><td><input type="checkbox"/> 51 x 46 - (11 x 10)</td><td>48,5+52,5 x 44+48,5</td><td>1R1110C</td></tr> <tr><td><input type="checkbox"/> 51 x 51 - (11 x 11)</td><td>48,5+52,5 x 48,5+52,5</td><td>1R1111C</td></tr> <tr><td><input type="checkbox"/> 51 x 56 - (11 x 12)</td><td>48,5+52,5 x 52,5+57</td><td>1R1112C</td></tr> </tbody> </table>	Misure cuscino LxP	Adatto a seduta LSxPS	Codice	<input type="checkbox"/> 42 x 46 - (9 x 10)	39,5+44 x 44+48,5	1R910C	<input type="checkbox"/> 42 x 51 - (9 x 11)	39,5+44 x 48,5+52,5	1R911C	<input type="checkbox"/> 46 x 38 - (10 x 8)	44+48,5 x 35+39,5	1R108C	<input type="checkbox"/> 46 x 42 - (10 x 9)	44+48,5 x 39,5+44	1R109C	<input type="checkbox"/> 46 x 46 - (10 x 10)	44+48,5 x 44+48,5	1R1010C	<input type="checkbox"/> 46 x 51 - (10 x 11)	44+48,5 x 48,5+52,5	1R1011C	<input type="checkbox"/> 46 x 56 - (10 x 12)	44+48,5 x 52,5+57	1R1012C	<input type="checkbox"/> 51 x 42 - (11 x 9)	48,5+52,5 x 39,5+44	1R119C	<input type="checkbox"/> 51 x 46 - (11 x 10)	48,5+52,5 x 44+48,5	1R1110C	<input type="checkbox"/> 51 x 51 - (11 x 11)	48,5+52,5 x 48,5+52,5	1R1111C	<input type="checkbox"/> 51 x 56 - (11 x 12)	48,5+52,5 x 52,5+57	1R1112C	
Misure cuscino LxP	Adatto a seduta LSxPS	Codice																																																																									
<input type="checkbox"/> 30 x 30 - (6 x 6)	26,5+31 x 26,5+31	1R66C																																																																									
<input type="checkbox"/> 30 x 33 - (6 x 7)	26,5+31 x 31+35	1R67C																																																																									
<input type="checkbox"/> 33 x 33 - (7 x 7)	31+35 x 31+35	1R77C																																																																									
<input type="checkbox"/> 33 x 38 - (7 x 8)	31+35 x 35+39,5	1R78C																																																																									
<input type="checkbox"/> 33 x 42 - (7 x 9)	31+35 x 39,5+44	1R79C																																																																									
<input type="checkbox"/> 38 x 33 - (8 x 7)	35+39,5 x 31+35	1R87C																																																																									
<input type="checkbox"/> 38 x 38 - (8 x 8)	35+39,5 x 35+39,5	1R88C																																																																									
<input type="checkbox"/> 38 x 42 - (8 x 9)	35+39,5 x 39,5+44	1R89C																																																																									
<input type="checkbox"/> 38 x 46 - (8 x 10)	35+39,5 x 44+48,5	1R810C																																																																									
<input type="checkbox"/> 42 x 38 - (9 x 8)	39,5+44 x 35+39,5	1R98C																																																																									
<input type="checkbox"/> 42 x 42 - (9 x 9)	39,5+44 x 39,5+44	1R99C																																																																									
Misure cuscino LxP	Adatto a seduta LSxPS	Codice																																																																									
<input type="checkbox"/> 42 x 46 - (9 x 10)	39,5+44 x 44+48,5	1R910C																																																																									
<input type="checkbox"/> 42 x 51 - (9 x 11)	39,5+44 x 48,5+52,5	1R911C																																																																									
<input type="checkbox"/> 46 x 38 - (10 x 8)	44+48,5 x 35+39,5	1R108C																																																																									
<input type="checkbox"/> 46 x 42 - (10 x 9)	44+48,5 x 39,5+44	1R109C																																																																									
<input type="checkbox"/> 46 x 46 - (10 x 10)	44+48,5 x 44+48,5	1R1010C																																																																									
<input type="checkbox"/> 46 x 51 - (10 x 11)	44+48,5 x 48,5+52,5	1R1011C																																																																									
<input type="checkbox"/> 46 x 56 - (10 x 12)	44+48,5 x 52,5+57	1R1012C																																																																									
<input type="checkbox"/> 51 x 42 - (11 x 9)	48,5+52,5 x 39,5+44	1R119C																																																																									
<input type="checkbox"/> 51 x 46 - (11 x 10)	48,5+52,5 x 44+48,5	1R1110C																																																																									
<input type="checkbox"/> 51 x 51 - (11 x 11)	48,5+52,5 x 48,5+52,5	1R1111C																																																																									
<input type="checkbox"/> 51 x 56 - (11 x 12)	48,5+52,5 x 52,5+57	1R1112C																																																																									

Data ..... Commessa ..... Utilizzatore ..... Indirizzo .....

**O ROHO® MONOCOMPARTIMENT® Low Profile® altezza 5 cm** **370,00**

Misure cuscino LxP	Adatto a seduta LSxPS	Codice	Misure cuscino LxP	Adatto a seduta LSxPS	Codice
<input type="checkbox"/> 30 x 30 - (6 x 6)	26,5+31 x 26,5+31	<b>1R66LPC</b>	<input type="checkbox"/> 42 x 42 - (9 x 9)	39,5+44 x 39,5+44	<b>1R99LPC</b>
<input type="checkbox"/> 30 x 33 - (6 x 7)	26,5+31 x 31+35	<b>1R67LPC</b>	<input type="checkbox"/> 42 x 46 - (9 x 10)	39,5+44 x 44+48,5	<b>1R910LPC</b>
<input type="checkbox"/> 33 x 33 - (7 x 7)	31+35 x 31+35	<b>1R77LPC</b>	<input type="checkbox"/> 42 x 51 - (9 x 11)	39,5+44 x 48,5+52,5	<b>1R911LPC</b>
<input type="checkbox"/> 33 x 38 - (7 x 8)	31+35 x 35+39,5	<b>1R78LPC</b>	<input type="checkbox"/> 46 x 38 - (10 x 8)	44+48,5 x 35+39,5	<b>1R108LPC</b>
<input type="checkbox"/> 33 x 42 - (7 x 9)	31+35 x 39,5+44	<b>1R79LPC</b>	<input type="checkbox"/> 46 x 42 - (10 x 9)	44+48,5 x 39,5+44	<b>1R109LPC</b>
<input type="checkbox"/> 38 x 33 - (8 x 7)	35+39,5 x 31+35	<b>1R87LPC</b>	<input type="checkbox"/> 46 x 46 - (10 x 10)	44+48,5 x 44+48,5	<b>1R1010LPC</b>
<input type="checkbox"/> 38 x 38 - (8 x 8)	35+39,5 x 35+39,5	<b>1R88LPC</b>	<input type="checkbox"/> 46 x 51 - (10 x 11)	44+48,5 x 48,5+52,5	<b>1R1011LPC</b>
<input type="checkbox"/> 38 x 42 - (8 x 9)	35+39,5 x 39,5+44	<b>1R89LPC</b>	<input type="checkbox"/> 51 x 42 - (11 x 9)	48,5+52,5 x 39,5+44	<b>1R119LPC</b>
<input type="checkbox"/> 38 x 46 - (8 x 10)	35+39,5 x 44+48,5	<b>1R810LPC</b>	<input type="checkbox"/> 51 x 46 - (11 x 10)	48,5+52,5 x 44+48,5	<b>1R1110LPC</b>
<input type="checkbox"/> 42 x 38 - (9 x 8)	39,5+44 x 35+39,5	<b>1R98LPC</b>	<input type="checkbox"/> 51 x 51 - (11 x 11)	48,5+52,5 x 48,5+52,5	<b>1R1111LPC</b>



**O ROHO® QUADTRO SELECT® High Profile® altezza 10 cm** **630,00**

Misure cuscino LxP	Adatto a seduta LSxPS	Codice	Misure cuscino LxP	Adatto a seduta LSxPS	Codice
<input type="checkbox"/> 30 x 30 - (6 x 6)	26,5+31 x 26,5+31	<b>QS66C</b>	<input type="checkbox"/> 42 x 46 - (9 x 10)	39,5+44 x 44+48,5	<b>QS910C</b>
<input type="checkbox"/> 30 x 33 - (6 x 7)	26,5+31 x 31+35	<b>QS67C</b>	<input type="checkbox"/> 42 x 51 - (9 x 11)	39,5+44 x 48,5+52,5	<b>QS911C</b>
<input type="checkbox"/> 33 x 33 - (7 x 7)	31+35 x 31+35	<b>QS77C</b>	<input type="checkbox"/> 42 x 56 - (9 x 12)	39,5+44 x 52,5+57	<b>QS912C</b>
<input type="checkbox"/> 33 x 38 - (7 x 8)	31+35 x 35+39,5	<b>QS78C</b>	<input type="checkbox"/> 46 x 38 - (10 x 8)	44+48,5 x 35+39,5	<b>QS108C</b>
<input type="checkbox"/> 33 x 42 - (7 x 9)	31+35 x 39,5+44	<b>QS79C</b>	<input type="checkbox"/> 46 x 42 - (10 x 9)	44+48,5 x 39,5+44	<b>QS109C</b>
<input type="checkbox"/> 38 x 33 - (8 x 7)	35+39,5 x 31+35	<b>QS87C</b>	<input type="checkbox"/> 46 x 46 - (10 x 10)	44+48,5 x 44+48,5	<b>QS1010C</b>
<input type="checkbox"/> 38 x 38 - (8 x 8)	35+39,5 x 35+39,5	<b>QS88C</b>	<input type="checkbox"/> 46 x 51 - (10 x 11)	44+48,5 x 48,5+52,5	<b>QS1011C</b>
<input type="checkbox"/> 38 x 42 - (8 x 9)	35+39,5 x 39,5+44	<b>QS89C</b>	<input type="checkbox"/> 46 x 56 - (10 x 12)	44+48,5 x 52,5+57	<b>QS1012C</b>
<input type="checkbox"/> 38 x 46 - (8 x 10)	35+39,5 x 44+48,5	<b>QS810C</b>	<input type="checkbox"/> 51 x 42 - (11 x 9)	48,5+52,5 x 39,5+44	<b>QS119C</b>
<input type="checkbox"/> 42 x 38 - (9 x 8)	39,5+44 x 35+39,5	<b>QS98C</b>	<input type="checkbox"/> 51 x 46 - (11 x 10)	48,5+52,5 x 44+48,5	<b>QS1110C</b>
<input type="checkbox"/> 42 x 42 - (9 x 9)	39,5+44 x 39,5+44	<b>QS99C</b>	<input type="checkbox"/> 51 x 51 - (11 x 11)	48,5+52,5 x 48,5+52,5	<b>QS1111C</b>



**O ROHO® QUADTRO SELECT® Low Profile® altezza 5 cm** **630,00**

Misure cuscino LxP	Adatto a seduta LSxPS	Codice	Misure cuscino LxP	Adatto a seduta LSxPS	Codice
<input type="checkbox"/> 28 x 30 - (5 x 6)	22+26,5 x 26,5+31	<b>QS56LPC</b>	<input type="checkbox"/> 42 x 42 - (9 x 9)	39,5+44 x 39,5+44	<b>QS99LPC</b>
<input type="checkbox"/> 30 x 30 - (6 x 6)	26,5+31 x 26,5+31	<b>QS66LPC</b>	<input type="checkbox"/> 42 x 46 - (9 x 10)	39,5+44 x 44+48,5	<b>QS910LPC</b>
<input type="checkbox"/> 30 x 33 - (6 x 7)	26,5+31 x 31+35	<b>QS67LPC</b>	<input type="checkbox"/> 42 x 51 - (9 x 11)	39,5+44 x 48,5+52,5	<b>QS911LPC</b>
<input type="checkbox"/> 33 x 33 - (7 x 7)	31+35 x 31+35	<b>QS77LPC</b>	<input type="checkbox"/> 46 x 38 - (10 x 8)	44+48,5 x 35+39,5	<b>QS108LPC</b>
<input type="checkbox"/> 33 x 38 - (7 x 8)	31+35 x 35+39,5	<b>QS78LPC</b>	<input type="checkbox"/> 46 x 42 - (10 x 9)	44+48,5 x 39,5+44	<b>QS109LPC</b>
<input type="checkbox"/> 33 x 42 - (7 x 9)	31+35 x 39,5+44	<b>QS79LPC</b>	<input type="checkbox"/> 46 x 46 - (10 x 10)	44+48,5 x 44+48,5	<b>QS1010LPC</b>
<input type="checkbox"/> 38 x 33 - (8 x 7)	35+39,5 x 31+35	<b>QS87LPC</b>	<input type="checkbox"/> 46 x 51 - (10 x 11)	44+48,5 x 48,5+52,5	<b>QS1011LPC</b>
<input type="checkbox"/> 38 x 38 - (8 x 8)	35+39,5 x 35+39,5	<b>QS88LPC</b>	<input type="checkbox"/> 51 x 42 - (11 x 9)	48,5+52,5 x 39,5+44	<b>QS119LPC</b>
<input type="checkbox"/> 38 x 42 - (8 x 9)	35+39,5 x 39,5+44	<b>QS89LPC</b>	<input type="checkbox"/> 51 x 46 - (11 x 10)	48,5+52,5 x 44+48,5	<b>QS1110LPC</b>
<input type="checkbox"/> 38 x 46 - (8 x 10)	35+39,5 x 44+48,5	<b>QS810LPC</b>	<input type="checkbox"/> 51 x 51 - (11 x 11)	48,5+52,5 x 48,5+52,5	<b>QS1111LPC</b>
<input type="checkbox"/> 42 x 38 - (9 x 8)	39,5+44 x 35+39,5	<b>QS98LPC</b>			

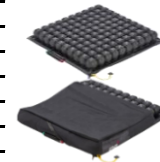

**O ROHO® CONTOUR SELECT®** **630,00**

Misure cuscino LxP	Adatto a seduta LSxPS	Codice	Misure cuscino LxP	Adatto a seduta LSxPS	Codice
<input type="checkbox"/> 33 x 38 - (7 x 8)	31+35 x 35+39,5	<b>CS78C</b>	<input type="checkbox"/> 42 x 51 - (9 x 11)	39,5+44 x 48,5+52,5	<b>CS911C</b>
<input type="checkbox"/> 38 x 38 - (8 x 8)	35+39,5 x 35+39,5	<b>CS88C</b>	<input type="checkbox"/> 46 x 42 - (10 x 9)	44+48,5 x 39,5+44	<b>CS109C</b>
<input type="checkbox"/> 38 x 42 - (8 x 9)	35+39,5 x 39,5+44	<b>CS89C</b>	<input type="checkbox"/> 46 x 46 - (10 x 10)	44+48,5 x 44+48,5	<b>CS1010C</b>
<input type="checkbox"/> 38 x 46 - (8 x 10)	35+39,5 x 44+48,5	<b>CS810C</b>	<input type="checkbox"/> 46 x 51 - (10 x 11)	44+48,5 x 48,5+52,5	<b>CS1011C</b>
<input type="checkbox"/> 42 x 38 - (9 x 8)	39,5+44 x 35+39,5	<b>CS98C</b>	<input type="checkbox"/> 51 x 42 - (11 x 9)	48,5+52,5 x 39,5+44	<b>CS119C</b>
<input type="checkbox"/> 42 x 42 - (9 x 9)	39,5+44 x 39,5+44	<b>CS99C</b>	<input type="checkbox"/> 51 x 46 - (11 x 10)	48,5+52,5 x 44+48,5	<b>CS1110C</b>
<input type="checkbox"/> 42 x 46 - (9 x 10)	39,5+44 x 44+48,5	<b>CS910C</b>	<input type="checkbox"/> 51 x 51 - (11 x 11)	48,5+52,5 x 48,5+52,5	<b>CS1111C</b>



**O ROHO® ENHANCER®** **630,00**

Misure cuscino LxP	Adatto a seduta LSxPS	Codice	Misure cuscino LxP	Adatto a seduta LSxPS	Codice
<input type="checkbox"/> 38 x 38 - (8 x 8)	35+39,5 x 35+39,5	<b>ENH88C</b>	<input type="checkbox"/> 46 x 42 - (10 x 9)	44+48,5 x 39,5+44	<b>ENH109C</b>
<input type="checkbox"/> 38 x 42 - (8 x 9)	35+39,5 x 39,5+44	<b>ENH89C</b>	<input type="checkbox"/> 46 x 46 - (10 x 10)	44+48,5 x 44+48,5	<b>ENH1010C</b>
<input type="checkbox"/> 42 x 38 - (9 x 8)	39,5+44 x 35+39,5	<b>ENH98C</b>	<input type="checkbox"/> 46 x 51 - (10 x 11)	44+48,5 x 48,5+52,5	<b>ENH1011C</b>
<input type="checkbox"/> 42 x 42 - (9 x 9)	39,5+44 x 39,5+44	<b>ENH99C</b>	<input type="checkbox"/> 51 x 46 - (11 x 10)	48,5+52,5 x 44+48,5	<b>ENH1110C</b>
<input type="checkbox"/> 42 x 46 - (9 x 10)	39,5+44 x 44+48,5	<b>ENH910C</b>			



Carrozzina : Progeo EXELLE JUNIOR - Rev. 2026.0

Prezzo IVA esclusa  
da sommare al prezzo di listino

Pagina da inviare se sono stati scelti optional	
<input checked="" type="checkbox"/> standard	(fornito in assenza di altre indicazioni)
<input type="checkbox"/> su richiesta	(senza aggiunta di prezzo)
<input type="checkbox"/> optional	(sommare il prezzo a quello di listino)

Stampato il



Permobil Progeo Active Design s.r.l. - a Socio Unico - Vicolo L. Negrelli, 5 - 31038 Paese (TV) - Tel. +39 0422 484657  
 P.IVA, Codice Fiscale e Numero di iscrizione al Registro Imprese di Treviso 10246110968 - Fatturazione Elettronica: Codice Destinatario A4707H7 - Capitale Sociale I.V. € 10.000,00

Email: info\_fi@permobil.com - web: http://www.rehateamprogeo.com

Data ..... Commessa ..... Utilizzatore ..... Indirizzo .....

## SMARTDRIVE - compreso di caricabatteria



 <b>SWITCH CONTROL (DX+SX) - EU</b> Funzionamento a due pulsanti	<input type="radio"/> 6 KM/H	MX2-S002	4.000,00
	<input type="radio"/> 9 KM/H	MX2-S005	4.100,00
 <b>SWITCH CONTROL + JACK 3.5 - EU</b> Un pulsante e un ingresso femmina Mono che permette di collegare SmartDrive con un qualsiasi altro dispositivo di comando/guida.	<input type="radio"/> 6 KM/H	MX2-S003	4.000,00
	<input type="radio"/> 9 KM/H	MX2-S006	4.100,00

**Pulsante di comando esterno BUDDY BUTTON**  
 completo di adattatore, set di montaggio e braccio di estensione  
*Disponibile solo con SWITCH CONTROL + JACK 3.5*



MX2-BBB 250,00

### KIT FISSAGGIO TELAIO PIEGHEVOLE

Scegliere kit di fissaggio in funzione della misura delle ruote posteriori della carrozzina

- kit fissaggio telaio pieghevole - ruote posteriori 22" - 24" MX2-443-C
- kit fissaggio telaio pieghevole - ruote posteriori 25" MX2-453-C
- kit fissaggio telaio pieghevole - ruote posteriori 26" MX2-463-C

## SMART WATCH

Lo SmartDrive può essere comandato e gestito con uno Smart Watch APPLE o GALAXY  
 Configurazione semplice e veloce  
 Maggiore visibilità dello schermo  
 Prestazioni della batteria migliorate  
 App gratuita su Apple Store e Play Store

### Lista compatibilità'



### Smart Watch compatibili

**APPLE WATCH**  
 serie 5 o successivi con iOS 8 o successivi  
 Apple iPhone

**GALAXY WATCH**  
 serie 4 o successivi  
 Smartphone Samsung  
 Smartphone Android 6.0 e RAM almeno 1.5 GB

### Applicazioni gratuite

SmartDrive MX2+



Pushtracker



## Accessori

Borsa da trasporto



MX2SD-BAG 60,00

Maniglia universale imbottita  
*Maniglia universale imbottita*



MX2-986 20,00

### Pagina da inviare se sono stati scelti optional

Carrozzina : Progeo EXELLE JUNIOR - Rev. 2026.0

Prezzo IVA esclusa  
 da sommare al prezzo di listino

<input checked="" type="radio"/>	standard	(fornito in assenza di altre indicazioni)
<input type="checkbox"/>	su richiesta	(senza aggiunta di prezzo)
<input type="radio"/>	optional	(sommare il prezzo a quello di listino)