

Carrozzina superleggera pieghevole  
Versione standard completamente in tariffario  
Cod. 12.21.06.060

Data .....  
Utilizzatore .....  
Peso utilizzatore (kg) .....  
Lingua manuale d'uso .....  
Italia  
Timbro ditta  
Responsabile .....

**Misure carrozzina - La tolleranza su tutte le dimensioni indicate e/o richieste è di ± 10 mm**

Larghezza sedile (LS)  33  36  39  42  45  48  
**La larghezza della seduta è misurata all'esterno dei tubi telaio**  
**Per lo spessoramento della seduta vedere sezione spessoramento protezioni vestiario e braccioli con protezione integrata**

Profondità sedile (PS)  35  37,5  40  42,5  45  47,5  50

Distanza pedana (DP) ..... (cm) ±0,5cm - step di regolazione 1,5cm  
**(Distanza tela sedile - piatto pedana) - ATTENZIONE! Altezza anteriore minimo 4 cm maggiore della DISTANZA PEDANA**

Assetto  Standard  Prudente  Attivo  Estremo

Altezza schienale (TS) Val.Standard 36 .....(min 30-max 54) step di regolazione 1,5cm

Crociera (nera)  Singola  Doppia (Non larghezze sedile 33-36)

ALTEZZA ANTERIORE ..... (STD 49) - ALTEZZA POSTERIORE ..... (STD 44)

**Telaio posteriore**

Telaio standard in alluminio - Stesso colore del telaio anteriore  
**La profondità seduta effettiva misurata da inizio tela sedile a tubo schienale risulta maggiorata di 1 cm**

campanatura  0°  1,5°  3°

---

Telaio in alluminio DYNAMIC 2.0 - (SOLO COLORE NERO) 09955 **300,00**

**La profondità seduta effettiva misurata da inizio tela sedile a tubo schienale risulta maggiorata di 1,5 cm**  
**Schienale regolabile in inclinazione (±9°)**  
**Esclude l'installazione del: Freno a tamburo per accompagnatore**

campanatura  0°  1,5°  2°  4°

**Telaio anteriore**

- Telaio corto - Ideale con Profondità sedile (PS) 35 - 37,5  
**Non disponibile per profondità 45 - 47,5**
- Telaio medio - Ideale con Profondità sedile (PS) 40 - 42,5  
**Non disponibile per profondità 47,5**
- Telaio lungo - Ideale con Profondità sedile (PS) 45 - 47,5

**Angolo Telaio**

110°  100°

**Colore telaio**

**Colore telaio (senza aggiunta di prezzo)**

- Nero opaco  Tekno antracite  Grigio opaco
- Bianco POLAR  Blu notte opaco  Rosso opaco

**Colore telaio su richiesta**

- Argento brillante  Fucsia brillante  Blu china brillante 12579 **120,00**
- Azzurro brillante  Lime brillante  Rosso brillante

**Schienale**

- Imbottitura tensionabile traspirante

**Tubi maniglia**

- Tubi con maniglia standard
- Maniglie ribaltabili  
 Non disponibile con: Maniglie di spinta per accompagnatore, Freno a tamburo per accompagnatore



02958 **220,00**

Permobili Progeo Active Design s.r.l. - a Socio Unico - Vicolo L. Negrelli, 5 - 31038 Paese (TV) - Tel. +39 0422 484657  
 Numero di iscrizione al Registro Imprese di Treviso 10246110988 - Fatturazione Elettronica: Codice Destinatario A4707HT - Capitale Sociale I.V. € 10.000,00  
 P.IVA, Codice Fiscale e Numero di iscrizione al Registro Imprese di Treviso 10246110988 - Fatturazione Elettronica: Codice Destinatario A4707HT - Capitale Sociale I.V. € 10.000,00

Email: info\_it@permobil.com - web: http://www.rehateamprogeo.com

Data	Commessa	Utilizzatore	Indirizzo
------	----------	--------------	-----------

**Colour set: Comprende il mozzo e cerchio delle ruote posteriori, le piastre delle ruote posteriori e le forcelle anteriori**

Solo le ruote standard Progeo 22"/24" hanno mozzi e cerchi colorati

☆ Nero	22" 24" 25" 26"		
<input type="radio"/> Argento brillante	22" 24"	00833	130,00
<input type="radio"/> Lime brillante	22" 24"	00833	130,00
<input type="radio"/> Azzurro brillante	22" 24"	00833	130,00
<input type="radio"/> Rosso brillante	22" 24"	00833	130,00
<input type="radio"/> Fucsia brillante	22" 24"	00833	130,00
<input type="radio"/> Bianco POLAR	22" 24"	00833	130,00
<input type="radio"/> Tekno antracite	22" 24"	00833	130,00
<input type="radio"/> Blu notte opaco	22" 24"	00833	130,00
<input type="radio"/> Grigio opaco	22" 24"	00833	130,00
<input type="radio"/> Rosso opaco	22" 24"	00833	130,00

**Ruote anteriori**

☆ 5" Piena Soft			
<input type="checkbox"/> 4" Piena Soft			
<input type="checkbox"/> 3" Sport	<i>Configurazione più leggera</i>		
<input type="checkbox"/> 6" Piena Soft	(Disponibile solo con telaio angolo 110°)		
<input type="checkbox"/> 6" Pneumatica	(Disponibile solo con telaio angolo 110°)		
<input type="checkbox"/> 7" Piena Soft	(Disponibile solo con telaio angolo 110°)		
<input type="radio"/> 3" Active Soft (larga)	(Cerchio in lega di alluminio)	06824	120,00
<input type="radio"/> 4" Active Sport (stretta)	(Cerchio in lega di alluminio)	01398	120,00
<input type="radio"/> 4" Active Soft (larga)	(Cerchio in lega di alluminio)	03943	120,00
<input type="radio"/> 5" Active Soft (larga)	(Cerchio in lega di alluminio)	07518	120,00
<input type="radio"/> 5" Pneumatica		10844	60,00

**Ruote posteriori**

☆ 24" Superleggera Standard Progeo			
<input type="checkbox"/> 22" Superleggera Standard Progeo			
<input type="checkbox"/> 25" Superleggera Standard Progeo	(solo colore nero)		
<input type="checkbox"/> 26" Superleggera Progeo	(solo colore nero)		
<input type="radio"/> 24" ULTRALEGGERA PROGEO KEY SPORT	<i>Configurazione più leggera</i>	04383	750,00
<input type="radio"/> 24" Superleggera "Spinergy LX"		01685	750,00
<input type="radio"/> 24" Superleggera "Spinergy LXL"	<input type="checkbox"/> Raggi bianchi e mozzo nero <input type="checkbox"/> Raggi e mozzo neri	07846	750,00
<input type="radio"/> 24" Superleggera "Spinergy Flex rim"	Corrimano incorporato Alluminio/Gomma	02270	1.200,00
<input type="radio"/> 25" Superleggera "Spinergy LX"		02101	750,00
<input type="radio"/> 25" Superleggera "Spinergy LXL"	<input type="checkbox"/> Raggi bianchi e mozzo nero	07847	750,00
<input type="radio"/> 26" Superleggera "Spinergy LX"		02102	750,00
<input type="radio"/> 24" Fuoristrada (corrimano in alluminio nero - Distanza ruota 4cm)		01392	250,00
<input type="radio"/> 24" con freno a tamburo per accompagnatore (corrimano in alluminio - Distanza ruota 3cm)		03384	350,00
<b>Disponibile solo con campanatura 0°</b>			
<b>Non disponibile con Telaio Dynamic 2.0°</b>			
<input type="radio"/> Monoguida per emiplegici - (ruote da 24" corrimano in alluminio copertone alta pressione liscio) - campanatura 0°			
	<input type="radio"/> Destra <input type="radio"/> Sinistra	02103	390,00

**Copertura ruota posteriore**





☆ Liscio Alta Pressione	(22"-24"-25"-26")	<i>Configurazione più leggera</i>	
<input type="checkbox"/> Tassellato Alta Pressione	(24")		
<input type="radio"/> Marathon Plus	(24"-25")	con protezione anti foratura	01669    90,00
<input type="radio"/> Copertura piena - Colore Nero	(24")		11083    110,00
<b>Non disponibile con Ruote posteriori: 24" ULTRALEGGERA PROGEO KEY SPORT, 24" Superleggera "Spinergy LXL"</b>			
<input type="radio"/> Copertura piena - Colore Grigio	(22")		04181    110,00





 P.IVA. Codice Fiscale e Numero di iscrizione al Registro Imprese di Treviso 10246110968 - Fatturazione Elettronica: Codice Destinatario A4707H7 - Capitale Sociale I.V. € 10.000,00  
 P.IVA. Codice Fiscale e Numero di iscrizione al Registro Imprese di Treviso 10246110968 - Fatturazione Elettronica: Codice Destinatario A4707H7 - Capitale Sociale I.V. € 10.000,00  
 P.IVA. Codice Fiscale e Numero di iscrizione al Registro Imprese di Treviso 10246110968 - Fatturazione Elettronica: Codice Destinatario A4707H7 - Capitale Sociale I.V. € 10.000,00

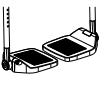
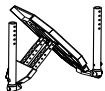

Email: info\_it@permobil.com - web: http://www.rehateamprogeo.com

Data	Commessa	Utilizzatore	Indirizzo
------	----------	--------------	-----------

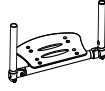
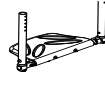
Cerchi di spinta	Distanza ruota <input checked="" type="checkbox"/> 3 cm <input type="checkbox"/> 4 cm	Configurazione più leggera		
<input checked="" type="checkbox"/> Alluminio	(22"-24"-25"-26")			
<input type="checkbox"/> Alluminio Nero SOFT-TOUCH	(24"-25")	(Corrimano 24", su ruota da 25" viene installato con distanziali)	09170	110,00
<input type="checkbox"/> Acciaio cromato	(24"-25")	(Corrimano 24", su ruota da 25" viene installato con distanziali)	01684	170,00
<input type="checkbox"/> Titanio	(24"-25")	(Corrimano 24", su ruota da 25" viene installato con distanziali)	00016	270,00
<input type="checkbox"/> Ultra Grepp	(24"-25")	(Corrimano 24", su ruota da 25" viene installato con distanziali)	00017	300,00
<input type="checkbox"/> TOP FRICTION Profilo ovale con inserto in gomma	(24"-25")	(Corrimano 24", su ruota da 25" viene installato con distanziali)	11023	290,00
<input type="checkbox"/> NOVA H Profilo ergonomico colore nero	(24"-25")	(Corrimano 24", su ruota da 25" viene installato con distanziali)	11025	270,00
<input type="checkbox"/> NOVA D Profilo ergonomico con rivestimento in gomma (ideale per tetraplegici)	(24"-25")	(Corrimano 24", su ruota da 25" viene installato con distanziali)	11026	290,00
<input type="checkbox"/> Anello anti scivolo in silicone applicabile su cerchio in alluminio	Disponibile per misure da (22" - 24" - 26")		04050	170,00

Freni			
<input checked="" type="checkbox"/> Freno leva curva da spingere			
<input type="checkbox"/> Freno leva dritta da spingere			
<input type="checkbox"/> Freno leva dritta da tirare			
<input type="checkbox"/> Freno Sport		06428	110,00
<input type="checkbox"/> Freno con leva prolungata da spingere		01949	70,00
<input type="checkbox"/> Freno con leva prolungata da tirare		03372	70,00

Pedana - Vedi Tabelle di Riferimento N°3			
<input checked="" type="checkbox"/> Pedana sdoppiata in plastica, regolabile in inclinazione (Distanza pedana minima possibile 33cm.) <input checked="" type="checkbox"/> 2/3 interna <input type="checkbox"/> 2/3 esterna		11525	
<input type="checkbox"/> Pedana chiudibile autom. a libro, regolabile in profondità e inclinazione (Distanza pedana minima possibile 30cm.) <input type="checkbox"/> interna <input checked="" type="checkbox"/> 2/3 interna <input type="checkbox"/> esterna		11526	
<input type="checkbox"/> Distanza pedana minima possibile 25cm. Disponibile solo con Sistema multifunzione rotativo - 03945		180,00	
<input type="checkbox"/> Pedana unica alzabile regolabile in profondità e inclinazione (Distanza pedana minima possibile 30cm.) <input type="checkbox"/> interna <input checked="" type="checkbox"/> 2/3 interna <input type="checkbox"/> esterna		11527	
<input type="checkbox"/> Distanza pedana minima possibile 25cm. Disponibile solo con Sistema multifunzione rotativo - 03945		180,00	
<input type="checkbox"/> Pedana unica alzabile in alluminio regolabile in profondità e inclinazione (Distanza pedana minima possibile 30cm.) <input type="checkbox"/> interna <input checked="" type="checkbox"/> 2/3 interna <input type="checkbox"/> 2/3 esterna <input type="checkbox"/> esterna		11528	
<input type="checkbox"/> Pedana unica in carbonio alzabile, regolabile in inclinazione e girevole (Distanza pedana minima possibile 30cm.) <input checked="" type="checkbox"/> interna <input type="checkbox"/> esterna		03291	270,00
<input type="checkbox"/> Pedana COMPACT, chiudibile autom. a libro, regolabile in profondità e inclinazione Distanza pedana minima possibile 35cm. <input checked="" type="checkbox"/> interna <input type="checkbox"/> esterna		09957	220,00

Protezione vestiario			
<b>Protezione vestiario - FISSA</b>			
<input checked="" type="checkbox"/> Parafango in ABS			
<input type="checkbox"/> Protezione dritta ABS		03946	290,00
<input type="checkbox"/> Parafango Carbonio		08918	270,00
<input type="checkbox"/> Protezione dritta Carbonio			
<input type="checkbox"/> Spessoramento protezione vestiario			
<input checked="" type="checkbox"/> + 0 cm			
<input type="checkbox"/> + 1 cm	<input type="checkbox"/> + 2 cm	Non disponibile con Ruote posteriori con freno a tamburo	
		12648	
<b>Protezione vestiario - ESTRAIBILE</b>			
<i>La distanza interna tra le due spondine risulta più larga di circa 1 cm rispetto alla larghezza della seduta</i>			
<input type="checkbox"/> Parafango estraibile in ABS		08921	110,00
<input type="checkbox"/> Protezione estraibile dritta in ABS		08921	110,00
<input type="checkbox"/> Parafango estraibile in carbonio		08919	380,00
<input type="checkbox"/> Protezione estraibile dritta in Carbonio		08920	380,00





Permobili Progeo Active Design s.r.l. - a Socio Unico - Vicolo L. Negrelli, 5 - 31038 Paese (TV) - Tel. +39 0422 484657  
 P.IVA, Codice Fiscale e Numero di iscrizione al Registro Imprese di Treviso 10246110968 - Fatturazione Elettronica: Codice Destinatario A4707H7 - Capitale Sociale I.V. € 10.000,00

Email: info\_it@permobil.com - web: http://www.rehateamprogeo.com

Data .....	Commessa .....	Utilizzatore .....	Indirizzo .....
------------	----------------	--------------------	-----------------

## Braccioli





*I braccioli tubolari con supporto standard abbinati con le ruote antiribaltamento escludono la possibilità di montare le ruote ascensore.*

<input type="radio"/> Braccioli Tubolari	(Girevoli estraibili regolabili in altezza) <input type="radio"/> Supporto standard (Non con telaio Dynamic) <input type="radio"/> Supporto in acciaio con aggancio di sicurezza		04828 <b>190,00</b> 00694 <b>250,00</b>
<b>Braccioli estraibili CON protezione vestiario integrata</b>			
<input type="radio"/> Braccioli Desk PROGEO	(Estraibili regolabili in altezza) Non disponibile con Telaio Dynamic 2.0 + campanatura 4°		09956 <b>220,00</b>
<input type="checkbox"/> <b>Spessoramento Braccioli Desk PROGEO</b>			
<input type="checkbox"/> + 0 cm			
<input type="checkbox"/> + 2 cm	Disponibile solo con ruote posteriori superleggera standard Progeo e campanatura 0°		12648
<input type="radio"/> Braccioli Flip-up PROGEO	(Estraibili regolabili in altezza) Non disponibile con Telaio Dynamic 2.0		12277 <b>220,00</b>
<input type="radio"/> Braccioli estraibili con protezione dritta in ABS			08881 <b>200,00</b>
<i>La distanza interna tra le due spondine risulta più larga di circa 1 cm rispetto alla larghezza della seduta</i>			
<input type="radio"/> Braccioli estraibili con protezione dritta in Carbonio			08882 <b>390,00</b>
<i>La distanza interna tra le due spondine risulta più larga di circa 1 cm rispetto alla larghezza della seduta</i>			



## Accessori

<input type="radio"/> Imbottitura paracolpi telaio anteriore			07058 <b>50,00</b>
<input type="radio"/> Patella di raccordo schienale/tela sedile			10241 <b>20,00</b>
<input type="radio"/> Borsello portaoggetti removibile (con aggancio rapido)			09811 <b>120,00</b>

## Optional 1

<input type="radio"/> Ruote ascensore			00836 <b>170,00</b>
<input type="radio"/> Ruota antiribaltamento con aggancio rapido	(rotazione all'interno per ridurre l'ingombro) <input type="radio"/> Destra <input type="radio"/> Sinistra		00023 <b>130,00</b> 00024 <b>130,00</b>
<input type="radio"/> Aiuto ribaltamento	<input type="radio"/> Destro <input type="radio"/> Sinistro		00025 <b>90,00</b> 01046 <b>90,00</b>
<input type="radio"/> Porta stampelle	<input type="radio"/> Destro <input type="radio"/> Sinistro		00838 <b>80,00</b> 00837 <b>80,00</b>

## Optional 2

<input type="radio"/> Tetraclip	(perno estrazione rapida per tetraplegici)		03947 <b>170,00</b>
<input type="radio"/> Piastra arretramento ruota posteriore	(Non con telaio Dynamic 2.0)		01950 <b>180,00</b>
<input type="radio"/> Boccola aggiuntiva uso ciclone			00506 <b>80,00</b>
<input type="radio"/> Maniglie di spinta per accompagnatore	(Regolabili in altezza ed estraibili)		01048 <b>190,00</b>
<input type="radio"/> Cinghia di bretellaggio			04103 <b>130,00</b>
<input type="radio"/> Cinghia pelvica di ancoraggio			03972 <b>70,00</b>
<input type="radio"/> Tavolino (estraibile)			00508 <b>260,00</b>
<input type="radio"/> Supporto lombare	(da inserire all'interno dello schienale)		00013 <b>50,00</b>
<input type="radio"/> Poggiatesta Super Head Multiadattabile	(sistema pieghevole con la carrozzina)		04049 <b>400,00</b>
<input type="radio"/> Spinta laterale	<input type="radio"/> Destra <input type="radio"/> Sinistra		02097 <b>250,00</b> 02098 <b>250,00</b>
<b>Non disponibile con Schienale posturale PHYSIO</b>			
<input type="radio"/> Copriraggi Nero	(22"-24")		01043 <b>160,00</b>
<input type="radio"/> Copriraggi Trasparente	(22"-24")		00835 <b>160,00</b>
<input type="radio"/> Copriraggi Colorato Progeo Design	(22"-24")		00019 <b>180,00</b>

## Kit aggiuntivo

<input type="radio"/> Ruote posteriori 24" Fuoristrada	Copertone Fuoristrada - corrimano in alluminio (colore nero)		03378 <b>500,00</b>
<input type="radio"/> Ruote posteriori FAT 24"	Copertone liscio FAT 3" - corrimano in alluminio (colore nero)		09357 <b>850,00</b>

Data ..... Commessa ..... Utilizzatore ..... Indirizzo .....

**PHYSIO - Schienale posturale - Imbottitura schienale originale non fornita**

Estraibile con aggancio rapido  
Installazione su tubi diametro 18÷26mm  
Regolazione in profondità (4cm)  
Regolazione inclinazione (±18°)

**AIR** Guscio CARBONIO  
non disponibile per larghezza 48

ALTEZZA SCHIENALE	28	34	40			
Conformazione del guscio 	Ala di contenimento laterale A=alta - R=regolare					
	A	R	A	R	A	R
	<input type="checkbox"/>	<input type="checkbox"/>	<input type="checkbox"/>	<input type="checkbox"/>	<input type="checkbox"/>	<input type="checkbox"/>

860,00

**POSTURE** Guscio ALLUMINIO

ALTEZZA SCHIENALE	34	40	52
Conformazione del guscio 	Ala di contenimento laterale R=regolare		
	R	R	R
	<input type="checkbox"/>	<input type="checkbox"/>	<input type="checkbox"/>

830,00

**Configurazione DEEP con PAD per contenimento laterale (regolabili in altezza)**

Pad in alluminio con imbottitura e rivestimento in tessuto traspirante



Piccolo (h 13cm)



Destro 10272 40,00

Sinistro 10272 40,00

Grande (h 20cm)



Destro 10273 50,00

Sinistro 10273 50,00

**Supporti toracici (spinta laterale) - SWING AWAY - Girevole**

Hardware di fissaggio e regolazione completi di imbottitura paracolpi  
Pad in alluminio con imbottitura e rivestimento in tessuto traspirante

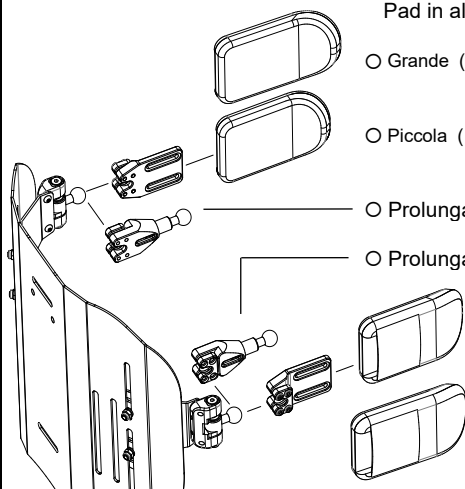

Grande (18x12) 05647 170,00

Piccola (14x9) 05643 170,00

Prolunga supporto toracico

Quantità (n° pz)..... 10271 60,00

Prolunga supporto toracico

Quantità (n° pz).....

Piccola (14x9) 05642 170,00

Grande (18x12) 05646 170,00

Poggiatesta multiregolazione - sistema di montaggio a doppia sfera  
Disponibile solo su schienale Physio Posture





Grande (35x12,5) 05648 360,00  
 Piccolo (25x12,5)

Permobili Progeo Active Design s.r.l. - a Socio Unico - Vicolo L. Negrelli, 5 - 31038 Paese (TV) - Tel. +39 0422 484657  
P.IVA, Codice Fiscale e Numero di iscrizione al Registro Imprese di Treviso 10246110968 - Fatturazione Elettronica: Codice Destinatario A4707H7 - Capitale Sociale I.V. € 10.000,00

Email: info\_it@permobil.com - web: http://www.rehateamprogeo.com

Data .....	Commessa .....	Utilizzatore .....	Indirizzo .....
------------	----------------	--------------------	-----------------

**Cuscini antidecubito e posturali a nido d'ape STIMULITE**

<input type="radio"/> Classic H 7 cm.	<input type="checkbox"/> 36x41	00035	<input type="checkbox"/> 38x38	00036	<input type="checkbox"/> 38x41	01052	<input type="checkbox"/> 41x41	00037		<b>630,00</b>
	<input type="checkbox"/> 41x46	00840	<input type="checkbox"/> 46x41	00698	<input type="checkbox"/> 46x46	00038				
<input type="radio"/> Anatomico Posturale H 9 cm. H 5cm. nella zona ischiatica	<input type="checkbox"/> 36x41	00056	<input type="checkbox"/> 38x38	00696	<input type="checkbox"/> 38x41	00032	<input type="checkbox"/> 41x41	00033		<b>630,00</b>
	<input type="checkbox"/> 41x46	01050	<input type="checkbox"/> 46x41	00034	<input type="checkbox"/> 46x46	01051				
<input type="radio"/> Slimline sagomato H 7 cm. H 5cm. nella zona ischiatica	<input type="checkbox"/> 36x41	00854	<input type="checkbox"/> 38x38	00707	<input type="checkbox"/> 38x41	00083	<input type="checkbox"/> 41x41	01073		<b>630,00</b>
	<input type="checkbox"/> 41x46	00085	<input type="checkbox"/> 46x41	01074	<input type="checkbox"/> 46x46	01075				
<input type="radio"/> Sport H 5 cm.	<input type="checkbox"/> 36x41	00053	<input type="checkbox"/> 38x38	00054	<input type="checkbox"/> 38x41	01060	<input type="checkbox"/> 41x41	01061		<b>630,00</b>
	<input type="checkbox"/> 41x46	00057	<input type="checkbox"/> 46x41	01062	<input type="checkbox"/> 46x46	00846				
<input type="radio"/> Silver H 3,5 cm.	<input type="checkbox"/> 41x41	00641	<input type="checkbox"/> 41x46	01353	<input type="checkbox"/> 46x41	00642	<input type="checkbox"/> 46x46	01022		<b>630,00</b>
Misura cliente      Larghezza cm. .... Profondità cm. ....										

<input type="radio"/> Supporto lombare STIMULITE		00064	<b>220,00</b>
--	---	-------	---------------

**Note**

Pagina da inviare se sono stati scelti optional	
☆	standard (fornito in assenza di altre indicazioni)
□	su richiesta (senza aggiunta di prezzo)
○	optional (sommare il prezzo a quello di listino)

Carrozzina : Progeo EXELLE - Rev. 2026.0	Prezzo IVA esclusa da sommare al prezzo di listino
--	---

Permobili Progeo Active Design s.r.l. - a Socio Unico - Vicolo L. Negrelli, 5 - 31038 Paese (TV) - Tel. +39 0422 484657  
 P.IVA, Codice Fiscale e Numero di iscrizione al Registro Imprese di Treviso 10246110968 - Fatturazione Elettronica: Codice Destinatario A4707H7 - Capitale Sociale I.V. € 10.000,00

Email: info\_it@permobil.com - web: http://www.rehateamprogeo.com

**TABELLE DI RIFERIMENTO**

1	ALTEZZA ANTERIORE	
Con telaio chiuso (95°) max. ruota anteriore da 5"		
Ruote anteriori	ALTEZZA ANTERIORE min.                      max	
3"	41	52
4"	42	53
5"	44	54
6"	48	55
7"	50	56
Il tipo di forcella montata, verrà definito solo da PROGEO, in base alle caratteristiche e alla conformazione finale della carrozzina.		

2	ALTEZZA POSTERIORE				
	Telaio posteriore	Ruote posteriori			
		22"	24"	25"	26"
STANDARD	Piastra dritta 	min. 37 max 45	min. 39 max 47	min. 40 max 48	min. 41 max 49
	Piastra sagomata 	min. 36 max 49	min. 38 max 51	min. 39 max 52	min. 40 max 53
	Piastra arretramento ruota posteriore con Bracciali Tubolari 	min. 37 max 46	min. 39 max 48	min. 40 max 50	min. 41 max 51
DYNAMIC 2.0		min. 36 max 49	min. 38 max 51	min. 39 max 52	min. 40 max 53

3	Tipo Pedana	Distanza pedana	
		Angolo Telaio 110°	Angolo Telaio 100°
	Pedana sdoppiata in plastica	min. 33	min. 31
	Pedana chiudibile autom. a libro	min. 30	min. 28
	Pedana chiudibile autom. a libro , con sistema rotativo multifunzione	min. 25	min. 23
	Pedana unica alzabile	min. 30	min. 28
	Pedana unica alzabile , con sistema rotativo multifunzione	min. 25	min. 23
	Pedana unica alzabile in alluminio	min. 30	min. 28
	Pedana unica in carbonio	min. 30	min. 28
Calcolate in conformazioni ideali e con pedane nella posizione interna			
<b>ATTENZIONE! Altezza anteriore minimo 4 cm maggiore della DISTANZA PEDANA</b>			

4	Ruote posteriori	
	Modello	Caratteristiche
	22" Superleggera Standard Progeo	(non disponibile in colore antracite)
	24" Superleggera Standard Progeo	(colori tutti disponibili)
	24" ULTRALEGGERA PROGEO KEY SPORT	(mozzo argento, cerchio e 16 raggi neri)
	24" Superleggera "Spinergy LX"	(mozzo argento, cerchio e 12 raggi neri)
	24" Superleggera "Spinergy LXL"	(mozzo e cerchio neri, 18 raggi bianchi piatti) - (mozzo, cerchio e 18 raggi tondi neri)
	24" Superleggera "Spinergy Flex rim"	(mozzo argento, cerchio e 12 raggi neri) - (corrimano incorporato Alluminio/Gomma riduzione ingombro fino a 3 cm. - tutti i copertoni)
	24" Fuoristrada	(solo colore nero) - (corrimano in alluminio - copertone Fuoristrada)
	25" Superleggera "Spinergy LX"	(mozzo argento, cerchio e 12 raggi neri)
	25" Superleggera "Spinergy LXL"	(mozzo e cerchio neri, 18 raggi bianchi piatti)
	26" Superleggera Progeo	(solo colore nero)
	26" Superleggera "Spinergy LX"	(mozzo argento, cerchio e 18 raggi neri)

**Carrozzina : Progeo EXELLE - Rev. 2026.0**

Data	Commessa	Utilizzatore	Indirizzo
------	----------	--------------	-----------

<b>ROHO® MOSAIC® - H7cm - Limite di peso 143Kg</b>				<b>200,00</b>	
Misure cuscino LxP	Adatto a seduta LSxPS	Codice	Misure cuscino LxP	Adatto a seduta LSxPS	Codice
<input type="checkbox"/> 41 x 41	42 x 42	MOS1616HD	<input type="checkbox"/> 46 x 41	47 x 42	MOS1816HD
<input type="checkbox"/> 41 x 46	42 x 47	MOS1618HD	<input type="checkbox"/> 46 x 46	47 x 47	MOS1818HD
<input type="checkbox"/> 44 x 44	44 x 44	MOS1717HD	<input type="checkbox"/> 51 x 46	52 x 47	MOS2018HD



<b>ROHO® AIR LITE® - H9,5cm - Limite di peso 136Kg</b>				<b>200,00</b>
Misure cuscino LxP	Codice	Misure cuscino LxP	Codice	
<input type="checkbox"/> 33 x 33	AL1313HD	<input type="checkbox"/> 43 x 46	AL1718HD	
<input type="checkbox"/> 33 x 38	AL1315HD	<input type="checkbox"/> 43 x 51	AL1720HD	
<input type="checkbox"/> 36 x 36	AL1414HD	<input type="checkbox"/> 46 x 41	AL1816HD	
<input type="checkbox"/> 36 x 41	AL1416HD	<input type="checkbox"/> 46 x 46	AL1818HD	
<input type="checkbox"/> 38 x 38	AL1515HD	<input type="checkbox"/> 46 x 51	AL1820HD	
<input type="checkbox"/> 38 x 43	AL1517HD	<input type="checkbox"/> 48 x 43	AL1917HD	
<input type="checkbox"/> 41 x 41	AL1616HD	<input type="checkbox"/> 48 x 48	AL1919HD	
<input type="checkbox"/> 41 x 46	AL1618HD	<input type="checkbox"/> 51 x 43	AL2017HD	
<input type="checkbox"/> 43 x 43	AL1717HD	<input type="checkbox"/> 51 x 46	AL2018HD	



<b>ROHO® HYBRID ELITE SR® - Monovalvola - Sensor Ready - Limite di peso 225Kg</b>				<b>630,00</b>	
Misure cuscino LxP	Adatto a seduta LSxPS	Codice	Misure cuscino LxP	Adatto a seduta LSxPS	Codice
<input type="checkbox"/> 35 x 37,5	36 x 36	1RHE1414C-SR	<input type="checkbox"/> 43 x 43	43 x 41	1RHE1716C-SR
<input type="checkbox"/> 35 x 40	36 x 38	1RHE1415C-SR	<input type="checkbox"/> 43 x 45	43 x 43	1RHE1717C-SR
<input type="checkbox"/> 35 x 43	36 x 41	1RHE1416C-SR	<input type="checkbox"/> 43 x 48	43 x 46	1RHE1718C-SR
<input type="checkbox"/> 37,5 x 40	38 x 38	1RHE1515C-SR	<input type="checkbox"/> 43 x 53	43 x 51	1RHE1720C-SR
<input type="checkbox"/> 37,5 x 43	38 x 41	1RHE1516C-SR	<input type="checkbox"/> 45 x 43	46 x 41	1RHE1816C-SR
<input type="checkbox"/> 37,5 x 45	38 x 43	1RHE1517C-SR	<input type="checkbox"/> 45 x 45	46 x 43	1RHE1817C-SR
<input type="checkbox"/> 40 x 40	41 x 38	1RHE1615C-SR	<input type="checkbox"/> 45 x 48	46 x 46	1RHE1818C-SR
<input type="checkbox"/> 40 x 43	41 x 41	1RHE1616C-SR	<input type="checkbox"/> 45 x 53	46 x 51	1RHE1820C-SR
<input type="checkbox"/> 40 x 45	41 x 43	1RHE1617C-SR	<input type="checkbox"/> 50 x 45	51 x 43	1RHE2017C-SR
<input type="checkbox"/> 40 x 48	41 x 46	1RHE1618C-SR	<input type="checkbox"/> 50 x 48	51 x 46	1RHE2018C-SR
<input type="checkbox"/> 40 x 53	41 x 51	1RHE1620C-SR	<input type="checkbox"/> 50 x 53	51 x 51	1RHE2020C-SR



<b>ROHO® HYBRID ELITE® - Bivalvola /Bicompartimento - Limite di peso 225Kg</b>				<b>630,00</b>	
Misure cuscino LxP	Adatto a seduta LSxPS	Codice	Misure cuscino LxP	Adatto a seduta LSxPS	Codice
<input type="checkbox"/> 35 x 37,5	36 x 36	2RHE1414C	<input type="checkbox"/> 43 x 43	43 x 41	2RHE1716C
<input type="checkbox"/> 35 x 40	36 x 38	2RHE1415C	<input type="checkbox"/> 43 x 45	43 x 43	2RHE1717C
<input type="checkbox"/> 35 x 43	36 x 41	2RHE1416C	<input type="checkbox"/> 43 x 48	43 x 46	2RHE1718C
<input type="checkbox"/> 37,5 x 40	38 x 38	2RHE1515C	<input type="checkbox"/> 43 x 53	43 x 51	2RHE1720C
<input type="checkbox"/> 37,5 x 43	38 x 41	2RHE1516C	<input type="checkbox"/> 45 x 43	46 x 41	2RHE1816C
<input type="checkbox"/> 37,5 x 45	38 x 43	2RHE1517C	<input type="checkbox"/> 45 x 45	46 x 43	2RHE1817C
<input type="checkbox"/> 40 x 40	41 x 38	2RHE1615C	<input type="checkbox"/> 45 x 48	46 x 46	2RHE1818C
<input type="checkbox"/> 40 x 43	41 x 41	2RHE1616C	<input type="checkbox"/> 45 x 53	46 x 51	2RHE1820C
<input type="checkbox"/> 40 x 45	41 x 43	2RHE1617C	<input type="checkbox"/> 50 x 45	51 x 43	2RHE2017C
<input type="checkbox"/> 40 x 48	41 x 46	2RHE1618C	<input type="checkbox"/> 50 x 48	51 x 46	2RHE2018C
<input type="checkbox"/> 40 x 53	41 x 51	2RHE1620C	<input type="checkbox"/> 50 x 53	51 x 51	2RHE2020C



<b>ROHO® HYBRID SELECT®</b>				<b>630,00</b>	
Misure cuscino LxP	Adatto a seduta LSxPS	Codice	Misure cuscino LxP	Adatto a seduta LSxPS	Codice
<input type="checkbox"/> 35,5 x 37,5	36x38	HS1414C	<input type="checkbox"/> 43 x 45	43x45	HS1717C
<input type="checkbox"/> 35,5 x 42,5	36x43	HS1416C	<input type="checkbox"/> 43 x 47,5	43x48	HS1718C
<input type="checkbox"/> 38 x 40	38x40	HS1515C	<input type="checkbox"/> 43 x 52,5	43x53	HS1720C
<input type="checkbox"/> 38 x 42,5	38x43	HS1516C	<input type="checkbox"/> 45,5 x 42,5	46x43	HS1816C
<input type="checkbox"/> 38 x 45	38x45	HS1517C	<input type="checkbox"/> 45,5 x 45	46x45	HS1817C
<input type="checkbox"/> 40,5 x 40	41x40	HS1615C	<input type="checkbox"/> 45,5 x 47,5	46x48	HS1818C
<input type="checkbox"/> 40,5 x 42,5	41x43	HS1616C	<input type="checkbox"/> 45,5 x 52,5	46x53	HS1820C
<input type="checkbox"/> 40,5 x 45	41x45	HS1617C	<input type="checkbox"/> 51 x 42,5	51x43	HS2016C
<input type="checkbox"/> 40,5 x 47,5	41x48	HS1618C	<input type="checkbox"/> 51 x 45	51x45	HS2017C
<input type="checkbox"/> 40,5 x 52,5	41x53	HS1620C	<input type="checkbox"/> 51 x 47,5	51x48	HS2018C
<input type="checkbox"/> 43 x 42,5	43x43	HS1716C	<input type="checkbox"/> 51 x 52,5	51x53	HS2020C



<b>ROHO® MONOCOMPARTIMENT® High Profile® altezza 10 cm</b>				<b>370,00</b>	
Misure cuscino LxP	Adatto a seduta LSxPS	Codice	Misure cuscino LxP	Adatto a seduta LSxPS	Codice
<input type="checkbox"/> 30 x 30 - (6 x 6)	26,5+31 x 26,5+31	1R66C	<input type="checkbox"/> 42 x 46 - (9 x 10)	39,5+44 x 44+48,5	1R910C
<input type="checkbox"/> 30 x 33 - (6 x 7)	26,5+31 x 31+35	1R67C	<input type="checkbox"/> 42 x 51 - (9 x 11)	39,5+44 x 48,5+52,5	1R911C
<input type="checkbox"/> 33 x 33 - (7 x 7)	31+35 x 31+35	1R77C	<input type="checkbox"/> 46 x 38 - (10 x 8)	44+48,5 x 35+39,5	1R108C
<input type="checkbox"/> 33 x 38 - (7 x 8)	31+35 x 35+39,5	1R78C	<input type="checkbox"/> 46 x 42 - (10 x 9)	44+48,5 x 39,5+44	1R109C
<input type="checkbox"/> 33 x 42 - (7 x 9)	31+35 x 39,5+44	1R79C	<input type="checkbox"/> 46 x 46 - (10 x 10)	44+48,5 x 44+48,5	1R1010C
<input type="checkbox"/> 38 x 33 - (8 x 7)	35+39,5 x 31+35	1R87C	<input type="checkbox"/> 46 x 51 - (10 x 11)	44+48,5 x 48,5+52,5	1R1011C
<input type="checkbox"/> 38 x 38 - (8 x 8)	35+39,5 x 35+39,5	1R88C	<input type="checkbox"/> 46 x 56 - (10 x 12)	44+48,5 x 52,5+57	1R1012C
<input type="checkbox"/> 38 x 42 - (8 x 9)	35+39,5 x 39,5+44	1R89C	<input type="checkbox"/> 51 x 42 - (11 x 9)	48,5+52,5 x 39,5+44	1R119C
<input type="checkbox"/> 38 x 46 - (8 x 10)	35+39,5 x 44+48,5	1R810C	<input type="checkbox"/> 51 x 46 - (11 x 10)	48,5+52,5 x 44+48,5	1R1110C
<input type="checkbox"/> 42 x 38 - (9 x 8)	39,5+44 x 35+39,5	1R98C	<input type="checkbox"/> 51 x 51 - (11 x 11)	48,5+52,5 x 48,5+52,5	1R1111C
<input type="checkbox"/> 42 x 42 - (9 x 9)	39,5+44 x 39,5+44	1R99C	<input type="checkbox"/> 51 x 56 - (11 x 12)	48,5+52,5 x 52,5+57	1R1112C



Permobili Progeo Active Design s.r.l. - a Socio Unico - Vicolo L. Negrelli, 5 - 31038 Paese (TV) - Tel. +39 0422 484657  
 P.IVA, Codice Fiscale e Numero di iscrizione al Registro Imprese di Treviso 10246110968 - Fatturazione Elettronica: Codice Destinatario A4707H7 - Capitale Sociale I.V. € 10.000,00

Email: info\_fi@permobil.com - web: http://www.rehateamprogeo.com

Data ..... Compressa ..... Utilizzatore ..... Indirizzo .....

**O ROHO® MONOCOMPARTIMENT® Low Profile® altezza 5 cm** **370,00**

Misure cuscino LxP	Adatto a seduta LSxPS	Codice	Misure cuscino LxP	Adatto a seduta LSxPS	Codice
<input type="checkbox"/> 30 x 30 - (6 x 6)	26,5+31 x 26,5+31	<b>1R66LPC</b>	<input type="checkbox"/> 42 x 42 - (9 x 9)	39,5+44 x 39,5+44	<b>1R99LPC</b>
<input type="checkbox"/> 30 x 33 - (6 x 7)	26,5+31 x 31+35	<b>1R67LPC</b>	<input type="checkbox"/> 42 x 46 - (9 x 10)	39,5+44 x 44+48,5	<b>1R910LPC</b>
<input type="checkbox"/> 33 x 33 - (7 x 7)	31+35 x 31+35	<b>1R77LPC</b>	<input type="checkbox"/> 42 x 51 - (9 x 11)	39,5+44 x 48,5+52,5	<b>1R911LPC</b>
<input type="checkbox"/> 33 x 38 - (7 x 8)	31+35 x 35+39,5	<b>1R78LPC</b>	<input type="checkbox"/> 46 x 38 - (10 x 8)	44+48,5 x 35+39,5	<b>1R108LPC</b>
<input type="checkbox"/> 33 x 42 - (7 x 9)	31+35 x 39,5+44	<b>1R79LPC</b>	<input type="checkbox"/> 46 x 42 - (10 x 9)	44+48,5 x 39,5+44	<b>1R109LPC</b>
<input type="checkbox"/> 38 x 33 - (8 x 7)	35+39,5 x 31+35	<b>1R87LPC</b>	<input type="checkbox"/> 46 x 46 - (10 x 10)	44+48,5 x 44+48,5	<b>1R1010LPC</b>
<input type="checkbox"/> 38 x 38 - (8 x 8)	35+39,5 x 35+39,5	<b>1R88LPC</b>	<input type="checkbox"/> 46 x 51 - (10 x 11)	44+48,5 x 48,5+52,5	<b>1R1011LPC</b>
<input type="checkbox"/> 38 x 42 - (8 x 9)	35+39,5 x 39,5+44	<b>1R89LPC</b>	<input type="checkbox"/> 51 x 42 - (11 x 9)	48,5+52,5 x 39,5+44	<b>1R119LPC</b>
<input type="checkbox"/> 38 x 46 - (8 x 10)	35+39,5 x 44+48,5	<b>1R810LPC</b>	<input type="checkbox"/> 51 x 46 - (11 x 10)	48,5+52,5 x 44+48,5	<b>1R1110LPC</b>
<input type="checkbox"/> 42 x 38 - (9 x 8)	39,5+44 x 35+39,5	<b>1R98LPC</b>	<input type="checkbox"/> 51 x 51 - (11 x 11)	48,5+52,5 x 48,5+52,5	<b>1R1111LPC</b>



**O ROHO® QUADTRO SELECT® High Profile® altezza 10 cm** **630,00**

Misure cuscino LxP	Adatto a seduta LSxPS	Codice	Misure cuscino LxP	Adatto a seduta LSxPS	Codice
<input type="checkbox"/> 30 x 30 - (6 x 6)	26,5+31 x 26,5+31	<b>QS66C</b>	<input type="checkbox"/> 42 x 46 - (9 x 10)	39,5+44 x 44+48,5	<b>QS910C</b>
<input type="checkbox"/> 30 x 33 - (6 x 7)	26,5+31 x 31+35	<b>QS67C</b>	<input type="checkbox"/> 42 x 51 - (9 x 11)	39,5+44 x 48,5+52,5	<b>QS911C</b>
<input type="checkbox"/> 33 x 33 - (7 x 7)	31+35 x 31+35	<b>QS77C</b>	<input type="checkbox"/> 42 x 56 - (9 x 12)	39,5+44 x 52,5+57	<b>QS912C</b>
<input type="checkbox"/> 33 x 38 - (7 x 8)	31+35 x 35+39,5	<b>QS78C</b>	<input type="checkbox"/> 46 x 38 - (10 x 8)	44+48,5 x 35+39,5	<b>QS108C</b>
<input type="checkbox"/> 33 x 42 - (7 x 9)	31+35 x 39,5+44	<b>QS79C</b>	<input type="checkbox"/> 46 x 42 - (10 x 9)	44+48,5 x 39,5+44	<b>QS109C</b>
<input type="checkbox"/> 38 x 33 - (8 x 7)	35+39,5 x 31+35	<b>QS87C</b>	<input type="checkbox"/> 46 x 46 - (10 x 10)	44+48,5 x 44+48,5	<b>QS1010C</b>
<input type="checkbox"/> 38 x 38 - (8 x 8)	35+39,5 x 35+39,5	<b>QS88C</b>	<input type="checkbox"/> 46 x 51 - (10 x 11)	44+48,5 x 48,5+52,5	<b>QS1011C</b>
<input type="checkbox"/> 38 x 42 - (8 x 9)	35+39,5 x 39,5+44	<b>QS89C</b>	<input type="checkbox"/> 46 x 56 - (10 x 12)	44+48,5 x 52,5+57	<b>QS1012C</b>
<input type="checkbox"/> 38 x 46 - (8 x 10)	35+39,5 x 44+48,5	<b>QS810C</b>	<input type="checkbox"/> 51 x 42 - (11 x 9)	48,5+52,5 x 39,5+44	<b>QS119C</b>
<input type="checkbox"/> 42 x 38 - (9 x 8)	39,5+44 x 35+39,5	<b>QS98C</b>	<input type="checkbox"/> 51 x 46 - (11 x 10)	48,5+52,5 x 44+48,5	<b>QS1110C</b>
<input type="checkbox"/> 42 x 42 - (9 x 9)	39,5+44 x 39,5+44	<b>QS99C</b>	<input type="checkbox"/> 51 x 51 - (11 x 11)	48,5+52,5 x 48,5+52,5	<b>QS1111C</b>



**O ROHO® QUADTRO SELECT® Low Profile® altezza 5 cm** **630,00**

Misure cuscino LxP	Adatto a seduta LSxPS	Codice	Misure cuscino LxP	Adatto a seduta LSxPS	Codice
<input type="checkbox"/> 28 x 30 - (5 x 6)	22+26,5 x 26,5+31	<b>QS56LPC</b>	<input type="checkbox"/> 42 x 42 - (9 x 9)	39,5+44 x 39,5+44	<b>QS99LPC</b>
<input type="checkbox"/> 30 x 30 - (6 x 6)	26,5+31 x 26,5+31	<b>QS66LPC</b>	<input type="checkbox"/> 42 x 46 - (9 x 10)	39,5+44 x 44+48,5	<b>QS910LPC</b>
<input type="checkbox"/> 30 x 33 - (6 x 7)	26,5+31 x 31+35	<b>QS67LPC</b>	<input type="checkbox"/> 42 x 51 - (9 x 11)	39,5+44 x 48,5+52,5	<b>QS911LPC</b>
<input type="checkbox"/> 33 x 33 - (7 x 7)	31+35 x 31+35	<b>QS77LPC</b>	<input type="checkbox"/> 46 x 38 - (10 x 8)	44+48,5 x 35+39,5	<b>QS108LPC</b>
<input type="checkbox"/> 33 x 38 - (7 x 8)	31+35 x 35+39,5	<b>QS78LPC</b>	<input type="checkbox"/> 46 x 42 - (10 x 9)	44+48,5 x 39,5+44	<b>QS109LPC</b>
<input type="checkbox"/> 33 x 42 - (7 x 9)	31+35 x 39,5+44	<b>QS79LPC</b>	<input type="checkbox"/> 46 x 46 - (10 x 10)	44+48,5 x 44+48,5	<b>QS1010LPC</b>
<input type="checkbox"/> 38 x 33 - (8 x 7)	35+39,5 x 31+35	<b>QS87LPC</b>	<input type="checkbox"/> 46 x 51 - (10 x 11)	44+48,5 x 48,5+52,5	<b>QS1011LPC</b>
<input type="checkbox"/> 38 x 38 - (8 x 8)	35+39,5 x 35+39,5	<b>QS88LPC</b>	<input type="checkbox"/> 51 x 42 - (11 x 9)	48,5+52,5 x 39,5+44	<b>QS119LPC</b>
<input type="checkbox"/> 38 x 42 - (8 x 9)	35+39,5 x 39,5+44	<b>QS89LPC</b>	<input type="checkbox"/> 51 x 46 - (11 x 10)	48,5+52,5 x 44+48,5	<b>QS1110LPC</b>
<input type="checkbox"/> 38 x 46 - (8 x 10)	35+39,5 x 44+48,5	<b>QS810LPC</b>	<input type="checkbox"/> 51 x 51 - (11 x 11)	48,5+52,5 x 48,5+52,5	<b>QS1111LPC</b>
<input type="checkbox"/> 42 x 38 - (9 x 8)	39,5+44 x 35+39,5	<b>QS98LPC</b>			

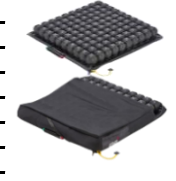

**O ROHO® CONTOUR SELECT®** **630,00**

Misure cuscino LxP	Adatto a seduta LSxPS	Codice	Misure cuscino LxP	Adatto a seduta LSxPS	Codice
<input type="checkbox"/> 33 x 38 - (7 x 8)	31+35 x 35+39,5	<b>CS78C</b>	<input type="checkbox"/> 42 x 51 - (9 x 11)	39,5+44 x 48,5+52,5	<b>CS911C</b>
<input type="checkbox"/> 38 x 38 - (8 x 8)	35+39,5 x 35+39,5	<b>CS88C</b>	<input type="checkbox"/> 46 x 42 - (10 x 9)	44+48,5 x 39,5+44	<b>CS109C</b>
<input type="checkbox"/> 38 x 42 - (8 x 9)	35+39,5 x 39,5+44	<b>CS89C</b>	<input type="checkbox"/> 46 x 46 - (10 x 10)	44+48,5 x 44+48,5	<b>CS1010C</b>
<input type="checkbox"/> 38 x 46 - (8 x 10)	35+39,5 x 44+48,5	<b>CS810C</b>	<input type="checkbox"/> 46 x 51 - (10 x 11)	44+48,5 x 48,5+52,5	<b>CS1011C</b>
<input type="checkbox"/> 42 x 38 - (9 x 8)	39,5+44 x 35+39,5	<b>CS98C</b>	<input type="checkbox"/> 51 x 42 - (11 x 9)	48,5+52,5 x 39,5+44	<b>CS119C</b>
<input type="checkbox"/> 42 x 42 - (9 x 9)	39,5+44 x 39,5+44	<b>CS99C</b>	<input type="checkbox"/> 51 x 46 - (11 x 10)	48,5+52,5 x 44+48,5	<b>CS1110C</b>
<input type="checkbox"/> 42 x 46 - (9 x 10)	39,5+44 x 44+48,5	<b>CS910C</b>	<input type="checkbox"/> 51 x 51 - (11 x 11)	48,5+52,5 x 48,5+52,5	<b>CS1111C</b>



**O ROHO® ENHANCER®** **630,00**

Misure cuscino LxP	Adatto a seduta LSxPS	Codice	Misure cuscino LxP	Adatto a seduta LSxPS	Codice
<input type="checkbox"/> 38 x 38 - (8 x 8)	35+39,5 x 35+39,5	<b>ENH88C</b>	<input type="checkbox"/> 46 x 42 - (10 x 9)	44+48,5 x 39,5+44	<b>ENH109C</b>
<input type="checkbox"/> 38 x 42 - (8 x 9)	35+39,5 x 39,5+44	<b>ENH89C</b>	<input type="checkbox"/> 46 x 46 - (10 x 10)	44+48,5 x 44+48,5	<b>ENH1010C</b>
<input type="checkbox"/> 42 x 38 - (9 x 8)	39,5+44 x 35+39,5	<b>ENH98C</b>	<input type="checkbox"/> 46 x 51 - (10 x 11)	44+48,5 x 48,5+52,5	<b>ENH1011C</b>
<input type="checkbox"/> 42 x 42 - (9 x 9)	39,5+44 x 39,5+44	<b>ENH99C</b>	<input type="checkbox"/> 51 x 46 - (11 x 10)	48,5+52,5 x 44+48,5	<b>ENH1110C</b>
<input type="checkbox"/> 42 x 46 - (9 x 10)	39,5+44 x 44+48,5	<b>ENH910C</b>			



Carrozzina : Progeo EXELLE - Rev. 2026.0

Prezzo IVA esclusa  
da sommare al prezzo di listino

Pagina da inviare se sono stati scelti optional

**standard** (fornito in assenza di altre indicazioni)

**su richiesta** (senza aggiunta di prezzo)

**optional** (sommare il prezzo a quello di listino)

Stampato il

Permobil Progeo Active Design s.r.l. - a Socio Unico - Vicolo L. Negrelli, 5 - 31038 Paese (TV) - Tel. +39 0422 484657  
 P.IVA, Codice Fiscale e Numero di iscrizione al Registro Imprese di Treviso 10246110968 - Fatturatore Elettronico: Codice Destinatario A4707H7 - Capitale Sociale I.V. € 10.000,00

Email: info\_fi@permobil.com - web: http://www.rehateamprogeo.com

Data ..... Commessa ..... Utilizzatore ..... Indirizzo .....

Ruota 12" - Motore 250W (potenza massima 750W)  
 Ruota 14" - Motore 1000W (potenza massima 1500W)

- Display a colori con pulsantiera
- Limite di velocità massima impostabile da display
- 5 livelli di velocità selezionabili
- 10 livelli di accelerazione selezionabili da display
- Cruise control adattivo (mantiene velocità anche in discesa)
- Leva di comando freno a disco ed elettronico
- Freno motore (regolabile in 10 livelli da display)
- Freno elettronico a pulsante (regolabile in 10 livelli da display)
- Recupero energia in frenata
- Gestione messaggi di errore da display (con registro storico)
- Segnalatore acustico retromarcia
- Batteria 48V - 5,8Ah Autonomia fino a 25km
- Batteria potenziata 48V - 11,6Ah Autonomia fino a 50km
- Caricabatteria 48V
- Retromarcia
- Ingresso USB
- Cavalletto di stazionamento
- Parafango ruota
- Cupolino anteriore con predisposizione faro FULL LED

**(Software certificato)**

**○ Mototronic**

Codici di riconducibilità Nomenclatore Tariffario  
 Riconducibile N.T. Cod. 12.21.27.006 - Carrozina elettrica ad uso interno/esterno  
 oppure  
 Riconducibile N.T. Cod. 12.24.09.015 - Kit di motorizzazione universale per carrozzine

10979 **2.900,00**



**Manubrio**

☆ **Comandi STANDARD**

☆ Acceleratore a pollice

☆ Destra  
12592

□ Sinistra  
12593

○ Acceleratore a manopola

○ Destra  
10913

○ Sinistra  
10914

**40,00**

□ Leva di comando freno a disco ed elettronico

☆ Destra  
12594

□ Sinistra  
12595

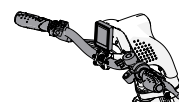

**○ Comandi per TETRAPLEGICI**

Manubrio PUSH&PULL



10905 **490,00**

☆ **MOTOTRONIK Ruota 12"**

Motore 250W (potenza massima 750W)  
 Velocità massima secondo norma di legge

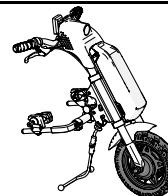

**○ MOTOTRONIK Ruota 14"**

Motore 1000W (potenza massima 1500W)  
 Velocità massima secondo norma di legge

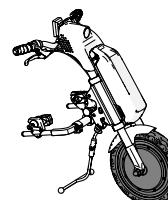

10903 **440,00**

**Batteria**

☆ Batteria 48V - 5,8Ah

*Autonomia fino a 25 km*

○ Batteria potenziata 48V - 11,6Ah

*Autonomia fino a 50 km*





10904 **330,00**

Permobili Progeo Active Design s.r.l. - a Socio Unico - Via L. Negrini, 5 - 31038 Paese (TV) - Tel. +39 0422 484657  
 Numero di iscrizione al Registro Imprese di Treviso 10246110969 - Fatturazione Elettronica: Codice Destinatario A4707H7 - Capitale Sociale I.V. € 10.000,00  
 P. IVA, Codice Fiscale e Numero di iscrizione al Registro Imprese di Treviso 10246110969 - Fatturazione Elettronica: Codice Destinatario A4707H7 - Capitale Sociale I.V. € 10.000,00

Email: info\_it@permobil.com - web: http://www.rehateaprogeo.com

Data ..... Commessa ..... Utilizzatore ..... Indirizzo .....

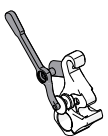
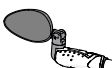
## Accessori

- |   |   |  |  |
|---|---|--|--|
| <input type="checkbox"/> Faro FULL LED (alta intensità)<br>Incorporato sul cupolino   |    | 10908  |  |
| <input type="radio"/> Prolunga manubrio (avvicinamento guida)<br>Regolabile da 15cm fino a 23cm   |    | 10907  | <b>190,00</b>                            |
| <input type="radio"/> Leva sgancio facilitato gruppo motore<br>Consigliato con manubrio per tetraplegici  |    | 10915  | <b>80,00</b>                             |
| <input type="radio"/> FLY Batteria aggiuntiva 48V - 2,9Ah<br>Autonomia fino a 15km<br>Omologata per trasporto aereo   |   | 10906  | <b>600,00</b>                            |
| <input type="radio"/> Specchietto retrovisore   |   | <input type="radio"/> Destro<br><input type="radio"/> Sinistro | 10909 <b>40,00</b><br>10909 <b>40,00</b> |
| <input type="radio"/> Cestino (removibile) - (con sistema di aggancio KCLICKfix®)   |   | 10912  | <b>200,00</b>                            |
| <input type="radio"/> Zavorra anteriore removibile - (con sistema di aggancio KCLICKfix®)<br>(Aumenta il peso della ruota motrice per migliorare la trazione) |  | 10910  | <b>300,00</b>                            |
| <input type="radio"/> Sacca da trasporto  |   | 10916  | <b>150,00</b>                            |

## Note

Permobili Progeo Active Design s.r.l. - a Socio Unico - Vico L. Negrilli, 5 - 31038 Paese (TV) - Tel. +39 0422 484657  
 P. IVA, Codice Fiscale e Numero di iscrizione al Registro Imprese di Treviso 10246110968 - Fatturazione Elettronica: Codice Destinatario A4707H7 - Capitale Sociale L.V. € 10.000,00

Email: info\_it@permobil.com - web: http://www.rehateamprogeo.com

### Pagina da inviare se sono stati scelti optional

- |                                     |                     |   |
|-------------------------------------|---------------------|---|
| <input checked="" type="checkbox"/> | <b>standard</b>     | (fornito in assenza di altre indicazioni) |
| <input type="checkbox"/>            | <b>su richiesta</b> | (senza aggiunta di prezzo)                |
| <input type="radio"/>               | <b>optional</b>     | (sommare il prezzo a quello di listino)   |



Carrozzina : Progeo EXELLE - Rev. 2026.0

Prezzo IVA esclusa  
da sommare al prezzo di listino

Data ..... Commessa ..... Utilizzatore ..... Indirizzo .....

## SMARTDRIVE - compreso di caricabatteria



 <b>SWITCH CONTROL (DX+SX) - EU</b> Funzionamento a due pulsanti	<input type="radio"/> 6 KM/H	MX2-S002	4.000,00
	<input type="radio"/> 9 KM/H	MX2-S005	4.100,00
 <b>SWITCH CONTROL + JACK 3.5 - EU</b> Un pulsante e un ingresso femmina Mono che permette di collegare SmartDrive con un qualsiasi altro dispositivo di comando/guida.	<input type="radio"/> 6 KM/H	MX2-S003	4.000,00
	<input type="radio"/> 9 KM/H	MX2-S006	4.100,00

**Pulsante di comando esterno BUDDY BUTTON**  
 completo di adattatore, set di montaggio e braccio di estensione  
*Disponibile solo con SWITCH CONTROL + JACK 3.5*



MX2-BBB 250,00

### KIT FISSAGGIO TELAIO PIEGHEVOLE

Scegliere kit di fissaggio in funzione della misura delle ruote posteriori della carrozzina

- kit fissaggio telaio pieghevole - ruote posteriori 22" - 24" MX2-443-C
- kit fissaggio telaio pieghevole - ruote posteriori 25" MX2-453-C
- kit fissaggio telaio pieghevole - ruote posteriori 26" MX2-463-C

## SMART WATCH

Lo SmartDrive può essere comandato e gestito con uno Smart Watch APPLE o GALAXY  
 Configurazione semplice e veloce  
 Maggiore visibilità dello schermo  
 Prestazioni della batteria migliorate  
 App gratuita su Apple Store e Play Store

### Lista compatibilità'



### Smart Watch compatibili

**APPLE WATCH**  
 serie 5 o successivi con iOS 8 o successivi  
 Apple iPhone

**GALAXY WATCH**  
 serie 4 o successivi  
 Smartphone Samsung  
 Smartphone Android 6.0 e RAM almeno 1.5 GB

### Applicazioni gratuite

SmartDrive MX2+

Pushtracker



## Accessori

Borsa da trasporto



MX2SD-BAG 60,00

Maniglia universale imbottita  
*Maniglia universale imbottita*



MX2-986 20,00

Carrozzina : Progeo EXELLE - Rev. 2026.0

Prezzo IVA esclusa  
 da sommare al prezzo di listino

### Pagina da inviare se sono stati scelti optional

- standard** (fornito in assenza di altre indicazioni)
- su richiesta** (senza aggiunta di prezzo)
- optional** (sommare il prezzo a quello di listino)