

Data	Commessa	Utilizzatore	Indirizzo
------------	----------------	--------------------	-----------------

Colore telaio (senza aggiunta di prezzo)

☆ Argento brillante (Non disponibile con schienale saldato)

<input type="checkbox"/> Bianco POLAR	<input type="checkbox"/> Nero opaco	<input type="checkbox"/> Arancio Opaco
<input type="checkbox"/> Tekno antracite	<input type="checkbox"/> Blu notte opaco	<input type="checkbox"/> Rosso opaco
		<input type="checkbox"/> Grigio opaco

Seduta

☆ Tela sedile con tasca porta oggetti (sotto seduta)

<input type="radio"/> Seduta a fasce tensionabili	08883	220,00
<input type="radio"/> Seduta rigida in carbonio	08336	450,00
<input type="radio"/> Tasca porta oggetti (sotto seduta) [25x11x4,5]	08281	70,00

Sistema di regolazione e fissaggio schienale - Non disponibile con schienale saldato



☆ Schienale con bloccaggio in apertura e chiusura **con regolazione dell'inclinazione da -4° a +16°**

Schienale con bloccaggio solo in apertura **con regolazione dell'inclinazione da -4° a +16°**

Schienale fisso (non abbattibile) **con regolazione dell'inclinazione da -4° a +16°**

Schienale

☆ Imbottitura tensionabile traspirante

<p>☆ Schienale in alluminio</p> <p><input type="radio"/> Schienale in titanio Non disponibile con schienale saldato</p> <p><input type="radio"/> Schienale in carbonio Non disponibile con schienale saldato</p>	  
--------------------------------------------------------------------------------------------------------------------------------------------------------------------------------------------------------------------------	---------------------------------------------------------------------------------------------------------------------------------------------------------------------------------------------------------------------------------------------------------------

AIR Schienale posturale integrato (NON REMOVIBILE) **860,00**

Guscio CARBONIO - Contenimento laterale 7,5cm
Regolazione in profondità ±1cm. - Regolazione inclinazione ±10°
non disponibile per larghezza 48

H 28	H 34	H 40			
Altezza schienale (TS) min 34	Altezza schienale (TS) min 38	Altezza schienale (TS) min 44			
(.....)	(.....)	(.....)			
Ala di contenimento laterale A=alta - R=regolare					
A	R	A	R	A	R
<input type="checkbox"/>	<input type="checkbox"/>	<input type="checkbox"/>	<input type="checkbox"/>	<input type="checkbox"/>	<input type="checkbox"/>

Installazione su:

☆ Tubi schienale in alluminio
SENZA barra di irrigidimento schienale

Schienale in alluminio

Schienale in titanio
Non disponibile con schienale saldato

Schienale in carbonio
Non disponibile con schienale saldato



Tubi maniglia

☆ Tubi con maniglia corta

Tubi con maniglia standard

Tubi SPORT (Senza maniglie)

Tubi in carbonio con maniglia corta *Configurazione più leggera* 04390 **140,00**

Non disponibile con: Schienale posturale PHYSIO - Schienale posturale A I R

Maniglie ribaltabili **Altezza schienale minima 30,5cm** 13598 **220,00**

Non disponibile con: Maniglie di spinta per accompagnatore



Colour set: comprende il mozzo e cerchio delle ruote posteriori e le forcelle anteriori
Solo le ruote standard Progeo 22"/24" hanno mozzi e cerchi colorati

☆ Nero	22" 24" 25" 26"		
<input type="radio"/> Argento brillante	22" 24"	08833	130,00
<input type="radio"/> Lime brillante	22" 24"	08833	130,00
<input type="radio"/> Azzurro brillante	22" 24"	08833	130,00
<input type="radio"/> Rosso brillante	22" 24"	08833	130,00
<input type="radio"/> Fucsia brillante	22" 24"	08833	130,00
<input type="radio"/> Bianco POLAR	22" 24"	08833	130,00
<input type="radio"/> Tekno antracite	22" 24"	08833	130,00
<input type="radio"/> Blu notte opaco	22" 24"	08833	130,00
<input type="radio"/> Grigio opaco	22" 24"	08833	130,00
<input type="radio"/> Rosso opaco	22" 24"	08833	130,00

 Permobili Progeo Active Design s.r.l. - a Socio Unico - Vicolo L. Negrelli, 5 - 31038 Paese (TV) - Tel. +39 0422 484657
 Numero di iscrizione al Registro Imprese di Treviso 10246110968 - Fatturazione Elettronica: Codice Destinatario A4707H7 - Capitale Sociale I.V. € 10.000,00
 P.IVA, Codice Fiscale e Numero di iscrizione al Registro Imprese di Treviso 10246110968 - Fatturazione Elettronica: Codice Destinatario A4707H7 - Capitale Sociale I.V. € 10.000,00

Email: info_it@permobil.com - web: http://www.rehateamprogeo.com

Data	Commessa	Utilizzatore	Indirizzo
------	----------	--------------	-----------

Ruote anteriori

<input checked="" type="checkbox"/> 4" Piena Soft				
<input type="checkbox"/> 3" Sport		<i>Configurazione più leggera</i>		
<input type="checkbox"/> 5" Piena Soft		Non disponibile con angolo telaio 90° rispetto al terreno		
<input type="checkbox"/> 3" Active Soft (larga) - Cerchio in lega di alluminio			13592	120,00
<input type="checkbox"/> 4" Active Sport (stretta) - Cerchio in lega di alluminio			13593	120,00
<input type="checkbox"/> 4" Active Soft (larga) - Cerchio in lega di alluminio			13594	120,00
<input type="checkbox"/> 5" Active Soft (larga) - Cerchio in lega di alluminio		Non disponibile con angolo telaio 90° rispetto al terreno	13595	120,00
<input type="checkbox"/> 5" Pneumatica		Non disponibile con angolo telaio 90° rispetto al terreno	13596	60,00

Ruote posteriori

<input checked="" type="checkbox"/> 24" Superleggera Standard Progeo				
<input type="checkbox"/> 22" Superleggera Standard Progeo				
<input type="checkbox"/> 25" Superleggera Standard Progeo	(solo colore nero)			
<input type="checkbox"/> 26" Superleggera Progeo	(solo colore nero)			
<input type="checkbox"/> 24" ULTRALEGGERA PROGEO KEY SPORT	<i>Configurazione più leggera</i>		13585	750,00
<input type="checkbox"/> 24" Superleggera "Spinergy LX"			13586	750,00
<input type="checkbox"/> 24" Superleggera "Spinergy LXL"	<input type="checkbox"/> Raggi bianchi e mozzo nero	<input type="checkbox"/> Raggi e mozzo neri	13587	750,00
<input type="checkbox"/> 24" Superleggera "Spinergy Flex rim"	Corrimano incorporato Alluminio/Gomma		02270	1.200,00
<input type="checkbox"/> 25" Superleggera "Spinergy LX"			13588	750,00
<input type="checkbox"/> 25" Superleggera "Spinergy LXL"	<input type="checkbox"/> Raggi bianchi e mozzo nero		13589	750,00
<input type="checkbox"/> 26" Superleggera "Spinergy LX"			13590	750,00
<input type="checkbox"/> 24" Fuoristrada (corrimano in alluminio nero - Distanza ruota 4cm)			01392	250,00

Copertura ruota posteriore

<input checked="" type="checkbox"/> Liscio Alta Pressione	(22"-24"-25"-26")	<i>Configurazione più leggera</i>		
<input type="checkbox"/> Tassellato Alta Pressione	(24")			
<input type="checkbox"/> Marathon Plus	(24"-25")	con protezione anti foratura	01669	90,00
<input type="checkbox"/> Copertura piena - Colore Grigio	(22")		04181	110,00
<input type="checkbox"/> Copertura piena - Colore Nero	(24")		11083	110,00
Non disponibile con Ruote posteriori: 24" ULTRALEGGERA PROGEO KEY SPORT, 24" Superleggera "Spinergy LXL"				







Cerchi di spinta

Distanza ruota 3 cm

4 cm

<input checked="" type="checkbox"/> Alluminio	(22"-24"-25"-26")	<i>Configurazione più leggera</i>		
<input type="checkbox"/> Alluminio Nero SOFT-TOUCH	(24"-25")	(Corrimano 24", su ruota da 25" viene installato con distanziali)	09170	110,00
<input type="checkbox"/> Acciaio cromato	(24"-25")	(Corrimano 24", su ruota da 25" viene installato con distanziali)	01684	170,00
<input type="checkbox"/> Titanio	(24"-25")	(Corrimano 24", su ruota da 25" viene installato con distanziali)	13591	270,00
<input type="checkbox"/> Ultra Grepp	(24"-25")	(Corrimano 24", su ruota da 25" viene installato con distanziali)	00017	300,00
<input type="checkbox"/> TOP FRICTION	(24"-25")	(Corrimano 24", su ruota da 25" viene installato con distanziali)	11023	290,00
Profilo ovale con inserto in gomma				
<input type="checkbox"/> NOVA H	(24"-25")	(Corrimano 24", su ruota da 25" viene installato con distanziali)	11025	270,00
Profilo ergonomico colore nero				
<input type="checkbox"/> NOVA D	(24"-25")	(Corrimano 24", su ruota da 25" viene installato con distanziali)	11026	290,00
Profilo ergonomico con rivestimento in gomma (ideale per tetraplegici)				
<input type="checkbox"/> Anello anti scivolo in silicone applicabile su cerchio in alluminio		Disponibile per misure da (22" - 24" - 26")	04050	170,00

Freni

<input checked="" type="checkbox"/> Freno leva curva da spingere				
<input type="checkbox"/> Freno leva dritta da spingere				
<input type="checkbox"/> Freno leva dritta da tirare				
<input type="checkbox"/> Freno Sport	<i>Configurazione più leggera</i>		06428	110,00
<input type="checkbox"/> Freno con leva prolungata da spingere			01949	70,00
<input type="checkbox"/> Freno con leva prolungata da tirare			03372	70,00

Data	Commessa	Utilizzatore	Indirizzo
------	----------	--------------	-----------

Protezione vestiario

<input checked="" type="checkbox"/> Parafango Carbonio		<input checked="" type="checkbox"/> Filo ruota	<input type="checkbox"/> Sotto ruota cm	<input type="checkbox"/> Sopra ruota cm	
<input type="checkbox"/> Protezione dritta Carbonio					
<input type="checkbox"/> Spessoramento protezione vestiario					12648
<input checked="" type="checkbox"/> + 0 cm					
<input type="checkbox"/> + 1 cm	<input type="checkbox"/> + 2 cm				
<input type="checkbox"/> Parafango estraibile in carbonio					04109 220,00
<input type="checkbox"/> Protezione estraibile dritta in Carbonio		<input checked="" type="checkbox"/> Filo ruota	<input type="checkbox"/> Sotto ruota cm	<input type="checkbox"/> Sopra ruota cm	04109 220,00
<input type="checkbox"/> Protezione vestiario dritta saldata	Disponibile solo con telaio su misura in alluminio con schienale saldato				08933 400,00
		<input checked="" type="checkbox"/> Filo ruota	<input type="checkbox"/> Sotto ruota cm	<input type="checkbox"/> Sopra ruota cm	





Braccioli

<input type="checkbox"/> Braccioli Tubolari	(Girevoli estraibili regolabili in altezza)		00694 250,00
---------------------------------------------	---------------------------------------------	-------------------------------------------------------------------------------------	---------------------



Accessori

<input type="checkbox"/> Imbottitura paracolpi telaio anteriore	07058 50,00
<input type="checkbox"/> Patella di raccordo schienale/tela sedile	10241 20,00
<input type="checkbox"/> Borsello portaoggetti removibile (con aggancio rapido)	09811 120,00

Optional 1

<input type="checkbox"/> Predisposizione per futuro montaggio degli optional			
<input type="checkbox"/> Ruote ascensore			03290 170,00
<input type="checkbox"/> Porta stampelle	<input type="checkbox"/> Destro <input type="checkbox"/> Sinistro		00838 80,00 00837 80,00
<input type="checkbox"/> Ruota antiribaltamento con aggancio rapido	(rotazione all'interno per ridurre l'ingombro) <input type="checkbox"/> Destra <input type="checkbox"/> Sinistra		06821 130,00 06822 130,00
<input type="checkbox"/> Aiuto ribaltamento	<input type="checkbox"/> Destro <input type="checkbox"/> Sinistro		00025 90,00 01046 90,00

Optional 2

<input type="checkbox"/> Maniglie di spinta per accompagnatore	(Regolabili in altezza ed estraibili)		13600 190,00
<input type="checkbox"/> Tetraclip	(perno estrazione rapida per tetraplegici)		03947 170,00
<input type="checkbox"/> Cinghia pelvica di ancoraggio			03972 70,00
<input type="checkbox"/> Cinghia di bretellaggio			04103 130,00
<input type="checkbox"/> Supporto lombare	(da inserire all'interno dello schienale)		00013 50,00
<input type="checkbox"/> Spinta laterale Impedisce l'abbattimento dello schienale	Non disponibile Cinghia di bretellaggio PHYSIO - Cinghia di bretellaggio A I R <input type="checkbox"/> Destra <input type="checkbox"/> Sinistra		02097 250,00 02098 250,00
<input type="checkbox"/> Copriraggi Nero	(22"-24")		01043 160,00
<input type="checkbox"/> Copriraggi Trasparente	(22"-24")		00835 160,00
<input type="checkbox"/> Copriraggi Colorato Progeo Design	(22"-24")		00019 180,00

Kit aggiuntivo

<input type="checkbox"/> Ruote posteriori 24" Fuoristrada	Copertone Fuoristrada - corrimano in alluminio (colore nero)	03378 500,00
<input type="checkbox"/> Ruote posteriori FAT 24"	Copertone liscio FAT 3" - corrimano in alluminio (colore nero)	09357 850,00

Data Commessa Utilizzatore Indirizzo

PHYSIO - Schienale posturale
(Imbottitura schienale originale non fornita)

Estraibile con aggancio rapido
Installazione su tubi diametro 18÷26mm
Regolazione in profondità (4cm)
Regolazione inclinazione (±18°)

AIR Guscio CARBONIO
non disponibile per larghezza 48

ALTEZZA SCHIENALE	28	34	40			
Conformazione del guscio 	Ala di contenimento laterale A=alta - R=regolare					
	<input type="checkbox"/>	<input type="checkbox"/>	<input type="checkbox"/>	<input type="checkbox"/>	<input type="checkbox"/>	<input type="checkbox"/>

860,00

POSTURE Guscio ALLUMINIO

ALTEZZA SCHIENALE	34	40	52
Conformazione del guscio 	Ala di contenimento laterale R=regolare		
	<input type="checkbox"/>	<input type="checkbox"/>	<input type="checkbox"/>

830,00

Configurazione DEEP con PAD per contenimento laterale (regolabili in altezza)

Pad in alluminio con imbottitura e rivestimento in tessuto traspirante



Piccolo (h 13cm)



Destro
10272

40,00

Sinistro
10272

40,00

Grande (h 20cm)



Destro
10273

50,00

Sinistro
10273

50,00

Supporti toracici (spinta laterale) - SWING AWAY - Girevole

Hardware di fissaggio e regolazione completi di imbottitura paracolpi
Pad in alluminio con imbottitura e rivestimento in tessuto traspirante

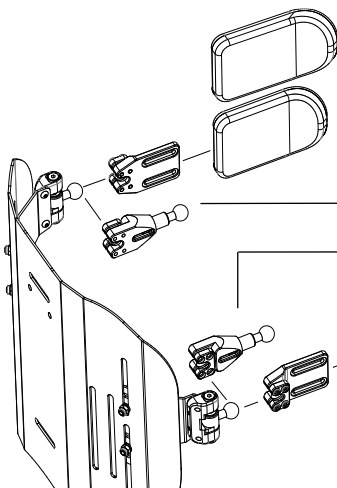

Grande (18x12)

05647 170,00

Piccola (14x9)

05643 170,00

Prolunga supporto toracico

Quantità (n° pz).....

10271 60,00

Prolunga supporto toracico

Quantità (n° pz).....

Piccola (14x9)

05642 170,00

Grande (18x12)

05646 170,00

Poggiatesta multiregolazione - sistema di montaggio a doppia sfera

Disponibile solo su schienale Physio Posture







Grande (35x12,5)
 Piccolo (25x12,5)

05648 360,00

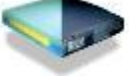
Data Comnessa Utilizzatore Indirizzo

Cuscini antidecubito e posturali a nido d'ape STIMULITE

<input type="radio"/> Classic H 7 cm.	<input type="checkbox"/> 36x41 00035	<input type="checkbox"/> 38x38 00036	<input type="checkbox"/> 38x41 01052	<input type="checkbox"/> 41x41 00037		630,00
	<input type="checkbox"/> 41x46 00840	<input type="checkbox"/> 46x41 00698	<input type="checkbox"/> 46x46 00038			
<input type="radio"/> Anatomico Posturale H 9 cm. H 5cm. nella zona ischiatica	<input type="checkbox"/> 36x41 00056	<input type="checkbox"/> 38x38 00696	<input type="checkbox"/> 38x41 00032	<input type="checkbox"/> 41x41 00033		630,00
	<input type="checkbox"/> 41x46 01050	<input type="checkbox"/> 46x41 00034	<input type="checkbox"/> 46x46 01051			
<input type="radio"/> Slimline sagomato H 7 cm. H 5cm. nella zona ischiatica	<input type="checkbox"/> 36x41 00854	<input type="checkbox"/> 38x38 00707	<input type="checkbox"/> 38x41 00083	<input type="checkbox"/> 41x41 01073		630,00
	<input type="checkbox"/> 41x46 00085	<input type="checkbox"/> 46x41 01074	<input type="checkbox"/> 46x46 01075			
<input type="radio"/> Sport H 5 cm.	<input type="checkbox"/> 36x41 00053	<input type="checkbox"/> 38x38 00054	<input type="checkbox"/> 38x41 01060	<input type="checkbox"/> 41x41 01061		630,00
	<input type="checkbox"/> 41x46 00057	<input type="checkbox"/> 46x41 01062	<input type="checkbox"/> 46x46 00846			
<input type="radio"/> Silver H 3,5 cm.	<input type="checkbox"/> 41x41 00641	<input type="checkbox"/> 41x46 01353	<input type="checkbox"/> 46x41 00642	<input type="checkbox"/> 46x46 01022		630,00

Misura cliente Larghezza cm. Profondità cm.

<input type="radio"/> Supporto lombare STIMULITE		00064	220,00
--------------------------------------------------	-------------------------------------------------------------------------------------	-------	---------------

1	A Larghezza pedana			
	DP	35+39	40+45	46+50
LS				
33	21	20	19	
36	24	23	22	
39	26	25	24	
42	29	28	27	
45	32	31	30	
48	35	34	33	

2	Assetto	C :
	Molto prudente	7,5
	Prudente	9
	Standard	10,5
	Attivo	12
	Estremo	13,5

3	Lt
Campanatura	Larghezza massima
0°	LS + 18
2°	LS + 21
4°	LS + 24
8°	LS + 30
12°	LS + 36

Larghezza massima calcolata con corrimano distante 3 cm. dal cerchio ruota

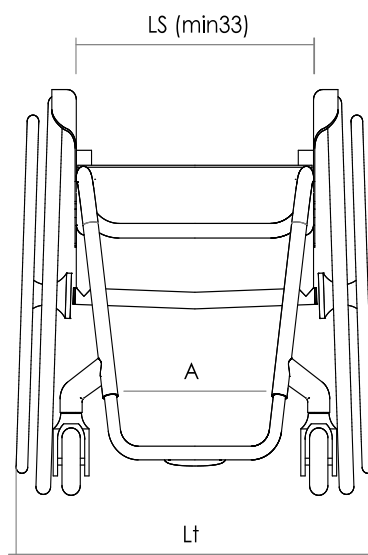
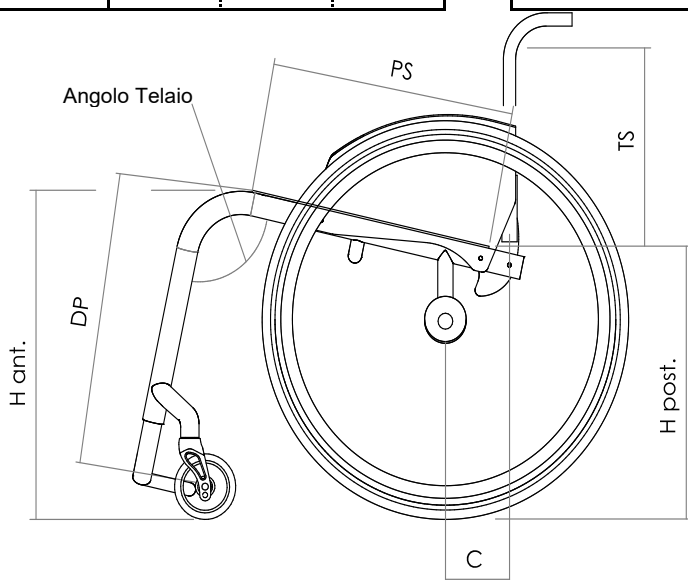

Carrozzina : Progeo JOKER ENERGY - Rev. 2026.0	Prezzo IVA esclusa da sommare al prezzo di listino	<p>Pagina da inviare se sono stati scelti optional</p> <input checked="" type="checkbox"/> standard (fornito in assenza di altre indicazioni) <input type="checkbox"/> su richiesta (senza aggiunta di prezzo) <input type="checkbox"/> optional (sommare il prezzo a quello di listino)
------------------------------------------------	-------------------------------------------------------	-------------------------------------------------------------------------------------------------------------------------------------------------------------------------------------------------------------------------------------------------------------------------------------------------------

Permobili Progeo Active Design s.r.l. - a Socio Unico - Vicolo L. Negrelli, 5 - 31038 Paese (TV) - Tel. +39 0422 484657
 P.IVA, Codice Fiscale e Numero di iscrizione al Registro Imprese di Treviso 10246110968 - Fatturazione Elettronica: Codice Destinatario A4707H7 - Capitale Sociale I.V. € 10.000,00

Email: info_it@permobil.com - web: http://www.rehateamprogeo.com

Permobili Progeo Active Design s.r.l. - a Socio Unico - Vicolo L. Negrelli, 5 - 31038 Paese (TV) - Tel. +39 0422 484657
 P.IVA, Codice Fiscale e Numero di iscrizione al Registro Imprese di Treviso 10246110968 - Fatturazione Elettronica: Codice Destinatario A4707H7 - Capitale Sociale I.V. € 10.000,00

Data	Commessa	Utilizzatore	Indirizzo
------	----------	--------------	-----------

ROHO® MOSAIC® - H7cm - Limite di peso 143Kg			200,00
Misure cuscino LxP	Adatto a seduta LSxPS	Codice	
<input type="checkbox"/> 41 x 41	42 x 42	MOS1616HD	
<input type="checkbox"/> 41 x 46	42 x 47	MOS1618HD	
<input type="checkbox"/> 44 x 44	44 x 44	MOS1717HD	
Misure cuscino LxP	Adatto a seduta LSxPS	Codice	
<input type="checkbox"/> 46 x 41	47 x 42	MOS1816HD	
<input type="checkbox"/> 46 x 46	47 x 47	MOS1818HD	
<input type="checkbox"/> 51 x 46	52 x 47	MOS2018HD	

ROHO® AIR LITE® - H9,5cm - Limite di peso 136Kg			200,00
Misure cuscino LxP	Codice	Misure cuscino LxP	Codice
<input type="checkbox"/> 33 x 33	AL1313HD	<input type="checkbox"/> 43 x 46	AL1718HD
<input type="checkbox"/> 33 x 38	AL1315HD	<input type="checkbox"/> 43 x 51	AL1720HD
<input type="checkbox"/> 36 x 36	AL1414HD	<input type="checkbox"/> 46 x 41	AL1816HD
<input type="checkbox"/> 36 x 41	AL1416HD	<input type="checkbox"/> 46 x 46	AL1818HD
<input type="checkbox"/> 38 x 38	AL1515HD	<input type="checkbox"/> 46 x 51	AL1820HD
<input type="checkbox"/> 38 x 43	AL1517HD	<input type="checkbox"/> 48 x 43	AL1917HD
<input type="checkbox"/> 41 x 41	AL1616HD	<input type="checkbox"/> 48 x 48	AL1919HD
<input type="checkbox"/> 41 x 46	AL1618HD	<input type="checkbox"/> 51 x 43	AL2017HD
<input type="checkbox"/> 43 x 43	AL1717HD	<input type="checkbox"/> 51 x 46	AL2018HD

ROHO® HYBRID ELITE SR® - Monovalvola - Sensor Ready - Limite di peso 225Kg			630,00
Misure cuscino LxP	Adatto a seduta LSxPS	Codice	
<input type="checkbox"/> 35 x 37,5	36 x 36	1RHE1414C-SR	
<input type="checkbox"/> 35 x 40	36 x 38	1RHE1415C-SR	
<input type="checkbox"/> 35 x 43	36 x 41	1RHE1416C-SR	
<input type="checkbox"/> 37,5 x 40	38 x 38	1RHE1515C-SR	
<input type="checkbox"/> 37,5 x 43	38 x 41	1RHE1516C-SR	
<input type="checkbox"/> 37,5 x 45	38 x 43	1RHE1517C-SR	
<input type="checkbox"/> 40 x 40	41 x 38	1RHE1615C-SR	
<input type="checkbox"/> 40 x 43	41 x 41	1RHE1616C-SR	
<input type="checkbox"/> 40 x 45	41 x 43	1RHE1617C-SR	
<input type="checkbox"/> 40 x 48	41 x 46	1RHE1618C-SR	
<input type="checkbox"/> 40 x 53	41 x 51	1RHE1620C-SR	
Misure cuscino LxP	Adatto a seduta LSxPS	Codice	
<input type="checkbox"/> 43 x 43	43 x 41	1RHE1716C-SR	
<input type="checkbox"/> 43 x 45	43 x 43	1RHE1717C-SR	
<input type="checkbox"/> 43 x 48	43 x 46	1RHE1718C-SR	
<input type="checkbox"/> 43 x 53	43 x 51	1RHE1720C-SR	
<input type="checkbox"/> 45 x 43	46 x 41	1RHE1816C-SR	
<input type="checkbox"/> 45 x 45	46 x 43	1RHE1817C-SR	
<input type="checkbox"/> 45 x 48	46 x 46	1RHE1818C-SR	
<input type="checkbox"/> 45 x 53	46 x 51	1RHE1820C-SR	
<input type="checkbox"/> 50 x 45	51 x 43	1RHE2017C-SR	
<input type="checkbox"/> 50 x 48	51 x 46	1RHE2018C-SR	
<input type="checkbox"/> 50 x 53	51 x 51	1RHE2020C-SR	

ROHO® HYBRID ELITE® - Bivalvola /Bicompartimento - Limite di peso 225Kg			630,00
Misure cuscino LxP	Adatto a seduta LSxPS	Codice	
<input type="checkbox"/> 35 x 37,5	36 x 36	2RHE1414C	
<input type="checkbox"/> 35 x 40	36 x 38	2RHE1415C	
<input type="checkbox"/> 35 x 43	36 x 41	2RHE1416C	
<input type="checkbox"/> 37,5 x 40	38 x 38	2RHE1515C	
<input type="checkbox"/> 37,5 x 43	38 x 41	2RHE1516C	
<input type="checkbox"/> 37,5 x 45	38 x 43	2RHE1517C	
<input type="checkbox"/> 40 x 40	41 x 38	2RHE1615C	
<input type="checkbox"/> 40 x 43	41 x 41	2RHE1616C	
<input type="checkbox"/> 40 x 45	41 x 43	2RHE1617C	
<input type="checkbox"/> 40 x 48	41 x 46	2RHE1618C	
<input type="checkbox"/> 40 x 53	41 x 51	2RHE1620C	
Misure cuscino LxP	Adatto a seduta LSxPS	Codice	
<input type="checkbox"/> 43 x 43	43 x 41	2RHE1716C	
<input type="checkbox"/> 43 x 45	43 x 43	2RHE1717C	
<input type="checkbox"/> 43 x 48	43 x 46	2RHE1718C	
<input type="checkbox"/> 43 x 53	43 x 51	2RHE1720C	
<input type="checkbox"/> 45 x 43	46 x 41	2RHE1816C	
<input type="checkbox"/> 45 x 45	46 x 43	2RHE1817C	
<input type="checkbox"/> 45 x 48	46 x 46	2RHE1818C	
<input type="checkbox"/> 45 x 53	46 x 51	2RHE1820C	
<input type="checkbox"/> 50 x 45	51 x 43	2RHE2017C	
<input type="checkbox"/> 50 x 48	51 x 46	2RHE2018C	
<input type="checkbox"/> 50 x 53	51 x 51	2RHE2020C	

ROHO® HYBRID SELECT®			630,00
Misure cuscino LxP	Adatto a seduta LSxPS	Codice	
<input type="checkbox"/> 35,5 x 37,5	36x38	HS1414C	
<input type="checkbox"/> 35,5 x 42,5	36x43	HS1416C	
<input type="checkbox"/> 38 x 40	38x40	HS1515C	
<input type="checkbox"/> 38 x 42,5	38x43	HS1516C	
<input type="checkbox"/> 38 x 45	38x45	HS1517C	
<input type="checkbox"/> 40,5 x 40	41x40	HS1615C	
<input type="checkbox"/> 40,5 x 42,5	41x43	HS1616C	
<input type="checkbox"/> 40,5 x 45	41x45	HS1617C	
<input type="checkbox"/> 40,5 x 47,5	41x48	HS1618C	
<input type="checkbox"/> 40,5 x 52,5	41x53	HS1620C	
<input type="checkbox"/> 43 x 42,5	43x43	HS1716C	
Misure cuscino LxP	Adatto a seduta LSxPS	Codice	
<input type="checkbox"/> 43 x 45	43x45	HS1717C	
<input type="checkbox"/> 43 x 47,5	43x48	HS1718C	
<input type="checkbox"/> 43 x 52,5	43x53	HS1720C	
<input type="checkbox"/> 45,5 x 42,5	46x43	HS1816C	
<input type="checkbox"/> 45,5 x 45	46x45	HS1817C	
<input type="checkbox"/> 45,5 x 47,5	46x48	HS1818C	
<input type="checkbox"/> 45,5 x 52,5	46x53	HS1820C	
<input type="checkbox"/> 51 x 42,5	51x43	HS2016C	
<input type="checkbox"/> 51 x 45	51x45	HS2017C	
<input type="checkbox"/> 51 x 47,5	51x48	HS2018C	
<input type="checkbox"/> 51 x 52,5	51x53	HS2020C	

ROHO® MONOCOMPARTIMENT® High Profile® altezza 10 cm			370,00
Misure cuscino LxP	Adatto a seduta LSxPS	Codice	
<input type="checkbox"/> 30 x 30 - (6 x 6)	26,5+31 x 26,5+31	1R66C	
<input type="checkbox"/> 30 x 33 - (6 x 7)	26,5+31 x 31+35	1R67C	
<input type="checkbox"/> 33 x 33 - (7 x 7)	31+35 x 31+35	1R77C	
<input type="checkbox"/> 33 x 38 - (7 x 8)	31+35 x 35+39,5	1R78C	
<input type="checkbox"/> 33 x 42 - (7 x 9)	31+35 x 39,5+44	1R79C	
<input type="checkbox"/> 38 x 33 - (8 x 7)	35+39,5 x 31+35	1R87C	
<input type="checkbox"/> 38 x 38 - (8 x 8)	35+39,5 x 35+39,5	1R88C	
<input type="checkbox"/> 38 x 42 - (8 x 9)	35+39,5 x 39,5+44	1R89C	
<input type="checkbox"/> 38 x 46 - (8 x 10)	35+39,5 x 44+48,5	1R810C	
<input type="checkbox"/> 42 x 38 - (9 x 8)	39,5+44 x 35+39,5	1R98C	
<input type="checkbox"/> 42 x 42 - (9 x 9)	39,5+44 x 39,5+44	1R99C	
Misure cuscino LxP	Adatto a seduta LSxPS	Codice	
<input type="checkbox"/> 42 x 46 - (9 x 10)	39,5+44 x 44+48,5	1R910C	
<input type="checkbox"/> 42 x 51 - (9 x 11)	39,5+44 x 48,5+52,5	1R911C	
<input type="checkbox"/> 46 x 38 - (10 x 8)	44+48,5 x 35+39,5	1R108C	
<input type="checkbox"/> 46 x 42 - (10 x 9)	44+48,5 x 39,5+44	1R109C	
<input type="checkbox"/> 46 x 46 - (10 x 10)	44+48,5 x 44+48,5	1R1010C	
<input type="checkbox"/> 46 x 51 - (10 x 11)	44+48,5 x 48,5+52,5	1R1011C	
<input type="checkbox"/> 46 x 56 - (10 x 12)	44+48,5 x 52,5+57	1R1012C	
<input type="checkbox"/> 51 x 42 - (11 x 9)	48,5+52,5 x 39,5+44	1R119C	
<input type="checkbox"/> 51 x 46 - (11 x 10)	48,5+52,5 x 44+48,5	1R1110C	
<input type="checkbox"/> 51 x 51 - (11 x 11)	48,5+52,5 x 48,5+52,5	1R1111C	
<input type="checkbox"/> 51 x 56 - (11 x 12)	48,5+52,5 x 52,5+57	1R1112C	

Email: info_fi@permobil.com - web: http://www.rehateamprogeo.com

Data	Commessa	Utilizzatore	Indirizzo
------	----------	--------------	-----------

ROHO® MONOCOMPARTIMENT® Low Profile® altezza 5 cm **370,00**

Misure cuscino LxP	Adatto a seduta LSxPS	Codice	Misure cuscino LxP	Adatto a seduta LSxPS	Codice
<input type="checkbox"/> 30 x 30 - (6 x 6)	26,5+31 x 26,5+31	1R66LPC	<input type="checkbox"/> 42 x 42 - (9 x 9)	39,5+44 x 39,5+44	1R99LPC
<input type="checkbox"/> 30 x 33 - (6 x 7)	26,5+31 x 31+35	1R67LPC	<input type="checkbox"/> 42 x 46 - (9 x 10)	39,5+44 x 44+48,5	1R910LPC
<input type="checkbox"/> 33 x 33 - (7 x 7)	31+35 x 31+35	1R77LPC	<input type="checkbox"/> 42 x 51 - (9 x 11)	39,5+44 x 48,5+52,5	1R911LPC
<input type="checkbox"/> 33 x 38 - (7 x 8)	31+35 x 35+39,5	1R78LPC	<input type="checkbox"/> 46 x 38 - (10 x 8)	44+48,5 x 35+39,5	1R108LPC
<input type="checkbox"/> 33 x 42 - (7 x 9)	31+35 x 39,5+44	1R79LPC	<input type="checkbox"/> 46 x 42 - (10 x 9)	44+48,5 x 39,5+44	1R109LPC
<input type="checkbox"/> 38 x 33 - (8 x 7)	35+39,5 x 31+35	1R87LPC	<input type="checkbox"/> 46 x 46 - (10 x 10)	44+48,5 x 44+48,5	1R1010LPC
<input type="checkbox"/> 38 x 38 - (8 x 8)	35+39,5 x 35+39,5	1R88LPC	<input type="checkbox"/> 46 x 51 - (10 x 11)	44+48,5 x 48,5+52,5	1R1011LPC
<input type="checkbox"/> 38 x 42 - (8 x 9)	35+39,5 x 39,5+44	1R89LPC	<input type="checkbox"/> 51 x 42 - (11 x 9)	48,5+52,5 x 39,5+44	1R119LPC
<input type="checkbox"/> 38 x 46 - (8 x 10)	35+39,5 x 44+48,5	1R810LPC	<input type="checkbox"/> 51 x 46 - (11 x 10)	48,5+52,5 x 44+48,5	1R1110LPC
<input type="checkbox"/> 42 x 38 - (9 x 8)	39,5+44 x 35+39,5	1R98LPC	<input type="checkbox"/> 51 x 51 - (11 x 11)	48,5+52,5 x 48,5+52,5	1R1111LPC



ROHO® QUADTRO SELECT® High Profile® altezza 10 cm **630,00**

Misure cuscino LxP	Adatto a seduta LSxPS	Codice	Misure cuscino LxP	Adatto a seduta LSxPS	Codice
<input type="checkbox"/> 30 x 30 - (6 x 6)	26,5+31 x 26,5+31	QS66C	<input type="checkbox"/> 42 x 46 - (9 x 10)	39,5+44 x 44+48,5	QS910C
<input type="checkbox"/> 30 x 33 - (6 x 7)	26,5+31 x 31+35	QS67C	<input type="checkbox"/> 42 x 51 - (9 x 11)	39,5+44 x 48,5+52,5	QS911C
<input type="checkbox"/> 33 x 33 - (7 x 7)	31+35 x 31+35	QS77C	<input type="checkbox"/> 42 x 56 - (9 x 12)	39,5+44 x 52,5+57	QS912C
<input type="checkbox"/> 33 x 38 - (7 x 8)	31+35 x 35+39,5	QS78C	<input type="checkbox"/> 46 x 38 - (10 x 8)	44+48,5 x 35+39,5	QS108C
<input type="checkbox"/> 33 x 42 - (7 x 9)	31+35 x 39,5+44	QS79C	<input type="checkbox"/> 46 x 42 - (10 x 9)	44+48,5 x 39,5+44	QS109C
<input type="checkbox"/> 38 x 33 - (8 x 7)	35+39,5 x 31+35	QS87C	<input type="checkbox"/> 46 x 46 - (10 x 10)	44+48,5 x 44+48,5	QS1010C
<input type="checkbox"/> 38 x 38 - (8 x 8)	35+39,5 x 35+39,5	QS88C	<input type="checkbox"/> 46 x 51 - (10 x 11)	44+48,5 x 48,5+52,5	QS1011C
<input type="checkbox"/> 38 x 42 - (8 x 9)	35+39,5 x 39,5+44	QS89C	<input type="checkbox"/> 46 x 56 - (10 x 12)	44+48,5 x 52,5+57	QS1012C
<input type="checkbox"/> 38 x 46 - (8 x 10)	35+39,5 x 44+48,5	QS810C	<input type="checkbox"/> 51 x 42 - (11 x 9)	48,5+52,5 x 39,5+44	QS119C
<input type="checkbox"/> 42 x 38 - (9 x 8)	39,5+44 x 35+39,5	QS98C	<input type="checkbox"/> 51 x 46 - (11 x 10)	48,5+52,5 x 44+48,5	QS1110C
<input type="checkbox"/> 42 x 42 - (9 x 9)	39,5+44 x 39,5+44	QS99C	<input type="checkbox"/> 51 x 51 - (11 x 11)	48,5+52,5 x 48,5+52,5	QS1111C



ROHO® QUADTRO SELECT® Low Profile® altezza 5 cm **630,00**

Misure cuscino LxP	Adatto a seduta LSxPS	Codice	Misure cuscino LxP	Adatto a seduta LSxPS	Codice
<input type="checkbox"/> 28 x 30 - (5 x 6)	22+26,5 x 26,5+31	QS56LPC	<input type="checkbox"/> 42 x 42 - (9 x 9)	39,5+44 x 39,5+44	QS99LPC
<input type="checkbox"/> 30 x 30 - (6 x 6)	26,5+31 x 26,5+31	QS66LPC	<input type="checkbox"/> 42 x 46 - (9 x 10)	39,5+44 x 44+48,5	QS910LPC
<input type="checkbox"/> 30 x 33 - (6 x 7)	26,5+31 x 31+35	QS67LPC	<input type="checkbox"/> 42 x 51 - (9 x 11)	39,5+44 x 48,5+52,5	QS911LPC
<input type="checkbox"/> 33 x 33 - (7 x 7)	31+35 x 31+35	QS77LPC	<input type="checkbox"/> 46 x 38 - (10 x 8)	44+48,5 x 35+39,5	QS108LPC
<input type="checkbox"/> 33 x 38 - (7 x 8)	31+35 x 35+39,5	QS78LPC	<input type="checkbox"/> 46 x 42 - (10 x 9)	44+48,5 x 39,5+44	QS109LPC
<input type="checkbox"/> 33 x 42 - (7 x 9)	31+35 x 39,5+44	QS79LPC	<input type="checkbox"/> 46 x 46 - (10 x 10)	44+48,5 x 44+48,5	QS1010LPC
<input type="checkbox"/> 38 x 33 - (8 x 7)	35+39,5 x 31+35	QS87LPC	<input type="checkbox"/> 46 x 51 - (10 x 11)	44+48,5 x 48,5+52,5	QS1011LPC
<input type="checkbox"/> 38 x 38 - (8 x 8)	35+39,5 x 35+39,5	QS88LPC	<input type="checkbox"/> 51 x 42 - (11 x 9)	48,5+52,5 x 39,5+44	QS119LPC
<input type="checkbox"/> 38 x 42 - (8 x 9)	35+39,5 x 39,5+44	QS89LPC	<input type="checkbox"/> 51 x 46 - (11 x 10)	48,5+52,5 x 44+48,5	QS1110LPC
<input type="checkbox"/> 38 x 46 - (8 x 10)	35+39,5 x 44+48,5	QS810LPC	<input type="checkbox"/> 51 x 51 - (11 x 11)	48,5+52,5 x 48,5+52,5	QS1111LPC
<input type="checkbox"/> 42 x 38 - (9 x 8)	39,5+44 x 35+39,5	QS98LPC			



ROHO® CONTOUR SELECT® **630,00**

Misure cuscino LxP	Adatto a seduta LSxPS	Codice	Misure cuscino LxP	Adatto a seduta LSxPS	Codice
<input type="checkbox"/> 33 x 38 - (7 x 8)	31+35 x 35+39,5	CS78C	<input type="checkbox"/> 42 x 51 - (9 x 11)	39,5+44 x 48,5+52,5	CS911C
<input type="checkbox"/> 38 x 38 - (8 x 8)	35+39,5 x 35+39,5	CS88C	<input type="checkbox"/> 46 x 42 - (10 x 9)	44+48,5 x 39,5+44	CS109C
<input type="checkbox"/> 38 x 42 - (8 x 9)	35+39,5 x 39,5+44	CS89C	<input type="checkbox"/> 46 x 46 - (10 x 10)	44+48,5 x 44+48,5	CS1010C
<input type="checkbox"/> 38 x 46 - (8 x 10)	35+39,5 x 44+48,5	CS810C	<input type="checkbox"/> 46 x 51 - (10 x 11)	44+48,5 x 48,5+52,5	CS1011C
<input type="checkbox"/> 42 x 38 - (9 x 8)	39,5+44 x 35+39,5	CS98C	<input type="checkbox"/> 51 x 42 - (11 x 9)	48,5+52,5 x 39,5+44	CS119C
<input type="checkbox"/> 42 x 42 - (9 x 9)	39,5+44 x 39,5+44	CS99C	<input type="checkbox"/> 51 x 46 - (11 x 10)	48,5+52,5 x 44+48,5	CS1110C
<input type="checkbox"/> 42 x 46 - (9 x 10)	39,5+44 x 44+48,5	CS910C	<input type="checkbox"/> 51 x 51 - (11 x 11)	48,5+52,5 x 48,5+52,5	CS1111C



ROHO® ENHANCER® **630,00**

Misure cuscino LxP	Adatto a seduta LSxPS	Codice	Misure cuscino LxP	Adatto a seduta LSxPS	Codice
<input type="checkbox"/> 38 x 38 - (8 x 8)	35+39,5 x 35+39,5	ENH88C	<input type="checkbox"/> 46 x 42 - (10 x 9)	44+48,5 x 39,5+44	ENH109C
<input type="checkbox"/> 38 x 42 - (8 x 9)	35+39,5 x 39,5+44	ENH89C	<input type="checkbox"/> 46 x 46 - (10 x 10)	44+48,5 x 44+48,5	ENH1010C
<input type="checkbox"/> 42 x 38 - (9 x 8)	39,5+44 x 35+39,5	ENH98C	<input type="checkbox"/> 46 x 51 - (10 x 11)	44+48,5 x 48,5+52,5	ENH1011C
<input type="checkbox"/> 42 x 42 - (9 x 9)	39,5+44 x 39,5+44	ENH99C	<input type="checkbox"/> 51 x 46 - (11 x 10)	48,5+52,5 x 44+48,5	ENH1110C
<input type="checkbox"/> 42 x 46 - (9 x 10)	39,5+44 x 44+48,5	ENH910C			



Carrozzina : Progeo JOKER ENERGY - Rev. 2026.0	Prezzo IVA esclusa da sommare al prezzo di listino	Pagina da inviare se sono stati scelti optional	
		<input checked="" type="checkbox"/> standard (fornito in assenza di altre indicazioni)	
		<input type="checkbox"/> su richiesta (senza aggiunta di prezzo)	
		<input type="checkbox"/> optional (sommare il prezzo a quello di listino)	

Permobil Progeo Active Design s.r.l. - a Socio Unico - Vicolo L. Negrelli, 5 - 31038 Paese (TV) - Tel. +39 0422 484657
 P.IVA, Codice Fiscale e Numero di iscrizione al Registro Imprese di Treviso 10246110968 - Fatturatore Elettronico: Codice Destinatario A4707H7 - Capitale Sociale I.V. € 10.000,00

Email: info_fi@permobil.com - web: http://www.rehateamprogeo.com

Permobili Progeo Active Design s.r.l. - a Socio Unico - Vico L. Negrilli, 5 - 31038 Paese (TV) - Tel. +39 0422 484657
 P. IVA, Codice Fiscale e Numero di Iscrizione al Registro Imprese di Treviso 10246110969 - Fatturazione Elettronica: Codice Destinatario A4707H7 - Capitale Sociale I.V. € 10.000,00

Data	Commessa	Utilizzatore	Indirizzo
------	----------	--------------	-----------

Ruota 12" - Motore 250W (potenza massima 750W)
 Ruota 14" - Motore 1000W (potenza massima 1500W)

- Display a colori con pulsantiera
- Limite di velocità massima impostabile da display
- 5 livelli di velocità selezionabili
- 10 livelli di accelerazione selezionabili da display
- Cruise control adattivo (mantiene velocità anche in discesa)
- Leva di comando freno a disco ed elettronico
- Freno motore (regolabile in 10 livelli da display)
- Freno elettronico a pulsante (regolabile in 10 livelli da display)
- Recupero energia in frenata
- Gestione messaggi di errore da display (con registro storico)
- Segnalatore acustico retromarcia
- Batteria 48V - 5,8Ah Autonomia fino a 25km
- Batteria potenziata 48V - 11,6Ah Autonomia fino a 50km
- Caricabatteria 48V
- Retromarcia
- Ingresso USB
- Cavalletto di stazionamento
- Parafango ruota
- Cupolino anteriore con predisposizione faro FULL LED

(Software certificato)

○ Mototronic

Codici di riconducibilità Nomenclatore Tariffario
 Riconducibile N.T. Cod. 12.21.27.006 - Carrozina elettrica ad uso interno/esterno
 oppure
 Riconducibile N.T. Cod. 12.24.09.015 - Kit di motorizzazione universale per carrozzine

10979 **2.900,00**



Manubrio

☆ **Comandi STANDARD**

☆ Acceleratore a pollice

☆ Destra
12592

□ Sinistra
12593

○ Acceleratore a manopola

○ Destra
10913

○ Sinistra
10914

40,00

□ Leva di comando freno a disco ed elettronico

☆ Destra
12594

□ Sinistra
12595

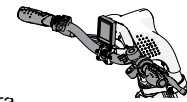

○ Comandi per TETRAPLEGICI
 Manubrio PUSH&PULL



10905 **490,00**

☆ **MOTOTRONIK Ruota 12"**

Motore 250W (potenza massima 750W)
 Velocità massima secondo norma di legge

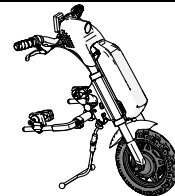

○ MOTOTRONIK Ruota 14"

Motore 1000W (potenza massima 1500W)
 Velocità massima secondo norma di legge

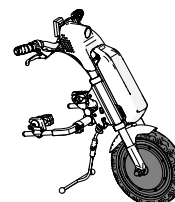

10903 **440,00**

Batteria

☆ Batteria 48V - 5,8Ah

Autonomia fino a 25 km





○ Batteria potenziata 48V - 11,6Ah

Autonomia fino a 50 km

10904 **330,00**

Data Commessa Utilizzatore Indirizzo

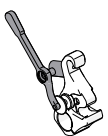
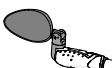
Accessori

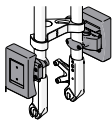
- | | | | |
|---------------------------------------------------------------------------------------------------------------------------------------------------------------|---------------------------------------------------------------------------------------|-------|---------------|
| <input type="checkbox"/> Faro FULL LED (alta intensità)
Incorporato sul cupolino |  | 10908 | |
| <input type="radio"/> Prolunga manubrio (avvicinamento guida)
Regolabile da 15cm fino a 23cm |  | 10907 | 190,00 |
| <input type="radio"/> Leva sgancio facilitato gruppo motore
Consigliato con manubrio per tetraplegici |  | 10915 | 80,00 |
| <input type="radio"/> FLY Batteria aggiuntiva 48V - 2,9Ah
Autonomia fino a 15km
Omologata per trasporto aereo | | 10906 | 600,00 |
| <input type="radio"/> Specchietto retrovisore |  | 10909 | 40,00 |
| | <input type="radio"/> Destro
<input type="radio"/> Sinistro | 10909 | 40,00 |
| <input type="radio"/> Cestino (removibile) - (con sistema di aggancio KCLICKfix®) |  | 10912 | 200,00 |
| <input type="radio"/> Zavorra anteriore removibile - (con sistema di aggancio KCLICKfix®)
(Aumenta il peso della ruota motrice per migliorare la trazione) |  | 10910 | 300,00 |
| <input type="radio"/> Sacca da trasporto | | 10916 | 150,00 |

Note

Pagina da inviare se sono stati scelti optional

- | | |
|----------------------------------------------|-------------------------------------------|
| <input checked="" type="checkbox"/> standard | (fornito in assenza di altre indicazioni) |
| <input type="checkbox"/> su richiesta | (senza aggiunta di prezzo) |
| <input type="radio"/> optional | (sommare il prezzo a quello di listino) |

Carrozina : Progeo JOKER ENERGY - Rev. 2026.0

Prezzo IVA esclusa
da sommare al prezzo di listino

Data Commessa Utilizzatore Indirizzo

SMARTDRIVE - compreso di caricabatteria

Consigliata campanatura ruota posteriore 0°



	SWITCH CONTROL (DX+SX) - EU Funzionamento a due pulsanti	<input type="radio"/> 6 KM/H	MX2-S002	4.000,00
		<input type="radio"/> 9 KM/H	MX2-S005	4.100,00
	SWITCH CONTROL + JACK 3.5 - EU Un pulsante e un ingresso femmina Mono che permette di collegare SmartDrive con un qualsiasi altro dispositivo di comando/guida.	<input type="radio"/> 6 KM/H	MX2-S003	4.000,00
		<input type="radio"/> 9 KM/H	MX2-S006	4.100,00

O Pulsante di comando esterno BUDDY BUTTON
 completo di adattatore, set di montaggio e braccio di estensione
Disponibile solo con SWITCH CONTROL + JACK 3.5



MX2-BBB 250,00

KIT FISSAGGIO TELAIO RIGIDO

Scegliere kit di fissaggio in funzione della misura delle ruote posteriori della carrozzina

- kit fissaggio telaio rigido - ruote posteriori 22" - 24" MX2-44S-C
- kit fissaggio telaio rigido - ruote posteriori 25" MX2-45S-C
- kit fissaggio telaio rigido - ruote posteriori 26" MX2-46S-C

SMART WATCH

Lo SmartDrive può essere comandato e gestito con uno Smart Watch APPLE o GALAXY
 Configurazione semplice e veloce
 Maggiore visibilità dello schermo
 Prestazioni della batteria migliorate
 App gratuita su Apple Store e Play Store

Lista compatibilità'



Smart Watch compatibili

APPLE WATCH
 serie 5 o successivi con iOS 8 o successivi
 Apple iPhone

GALAXY WATCH
 serie 4 o successivi
 Smartphone Samsung
 Smartphone Android 6.0 e RAM almeno 1.5 GB

Applicazioni gratuite

SmartDrive MX2+



Pushtracker



Accessori

Borsa da trasporto



MX2SD-BAG 60,00

Maniglia universale imbottita
Maniglia universale imbottita



MX2-986 20,00

Carrozzina : Progeo JOKER ENERGY - Rev. 2026.0

Prezzo IVA esclusa
 da sommare al prezzo di listino

Pagina da inviare se sono stati scelti optional

- standard** (fornito in assenza di altre indicazioni)
- su richiesta** (senza aggiunta di prezzo)
- optional** (sommare il prezzo a quello di listino)