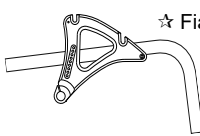
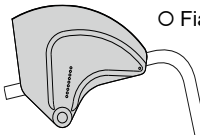

Data Italia
 Utilizzatore Timbro ditta
 Peso utilizzatore (kg)
 Lingua manuale d'uso Responsabile

Carrozzina superleggera rigida
 Versione standard completamente in tariffario
 Cod. 12.21.06.060
CRASH TEST APPROVED

Misure carrozzina - La tolleranza su tutte le dimensioni indicate e/o richieste è di ± 10 mm						
Larghezza sedile (LS)	<input type="checkbox"/> 33	<input type="checkbox"/> 36	<input type="checkbox"/> 39	<input type="checkbox"/> 42	<input type="checkbox"/> 45	<input type="checkbox"/> 48
La larghezza della seduta è misurata all'esterno dei tubi telaio						
Profondità sedile (PS)	<input type="checkbox"/> 35	<input type="checkbox"/> 37,5	<input type="checkbox"/> 40	<input type="checkbox"/> 42,5	<input type="checkbox"/> 45	<input type="checkbox"/> 47,5
La profondità seduta effettiva misurata da inizio tela sedile a tubo schienale risulta maggiorata di 1,5 cm						
Distanza pedana (DP) (cm) ±0,5cm - step di regolazione 1,5cm					
(Distanza tela sedile - piatto pedana) - ATTENZIONE! Altezza anteriore minimo 4 cm maggiore della DISTANZA PEDANA						
Assetto	<input checked="" type="checkbox"/> Standard	<input type="checkbox"/> Prudente	<input type="checkbox"/> Attivo	<input type="checkbox"/> Estremo		
Altezza schienale (TS)	Val. Standard 33,5(min 26-max 47) step di regolazione 1,5cm					
campanatura	<input checked="" type="checkbox"/> 0°	<input type="checkbox"/> 2°	<input type="checkbox"/> 4°			
ALTEZZA ANTERIORE STD 49		ALTEZZA POSTERIORE STD 42		

	☆ Fiancata posteriore in alluminio		
	☆ Parafango estraibile ABS		
	<input type="checkbox"/> Protezione estraibile dritta in ABS		
	○ Parafango estraibile in carbonio	03946	290,00
	○ Protezione estraibile dritta in Carbonio	08918	270,00

	○ Fiancata posteriore FULL CARBON con spondina integrata	07646	880,00
	☆ Versione parafango (Disponibile solo con ruote posteriori 24")		

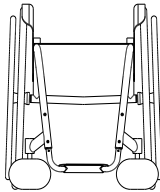
	☆ Pedana in alluminio, regolabile in inclinazione	11523	
	Distanza pedana minima possibile 35cm.		
	☆ interna <input type="checkbox"/> 2/3 interna		
	<input type="checkbox"/> esterna <input type="checkbox"/> 2/3 esterna		
	○ Pedana in alluminio EVOLUTION - regolabile in profondità e inclinazione	07649	150,00
	Distanza pedana minima possibile 35cm.		
	☆ interna <input type="checkbox"/> 2/3 interna		
	<input type="checkbox"/> esterna <input type="checkbox"/> 2/3 esterna		
	○ Pedana unica in carbonio, regolabile in inclinazione	03346	290,00
	Distanza pedana minima possibile 35cm.		
	☆ interna <input type="checkbox"/> esterna		

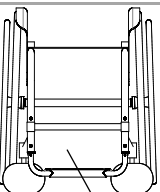
	○ Pedana sdoppiata in plastica, regolabile in inclinazione	06814	190,00
	Distanza pedana minima possibile 15cm.		
	☆ 2/3 interna <input type="checkbox"/> 2/3 esterna		
	○ Pedana unica alzabile in alluminio, regolabile in profondità e inclinazione	06856	190,00
	Distanza pedana minima possibile 15cm.		
	☆ interna <input type="checkbox"/> 2/3 interna		
	<input type="checkbox"/> esterna <input type="checkbox"/> 2/3 esterna		
	○ Pedana unica in carbonio alzabile, regolabile in inclinazione e girevole	06857	450,00
	Distanza pedana minima possibile 15cm.		
	☆ interna <input type="checkbox"/> esterna		
	○ Pedana unica alzabile in alluminio FLIP-BACK! - regolabile in profondità e inclinazione	09420	220,00
	SENZA barra di irrigidimento		
	(max. ruota anteriore da 5")		
	ATTENZIONE! Altezza anteriore minimo 6 cm maggiore della DISTANZA PEDANA		
	Con ruota 5" la differenza tra Altezza Anteriore e Altezza posteriore deve essere maggiore di 5cm		

Permobili Progeo Active Design s.r.l. - a Socio Unico - Vicolo L. Negrelli, 5 - 31038 Paese (TV) - Tel. +39 0422 484657
 P.IVA, Codice Fiscale e Numero di iscrizione al Registro Imprese di Treviso 10246110968 - Fatturazione Elettronica Codice Destinatario A4707H7 - Capitale Sociale i.v. € 10.000,00

Email: info_it@permobil.com - web: http://www.rehateamprogeo.com

Data Comnessa Utilizzatore Indirizzo

Telaio anteriore

☆ Telaio standard in alluminio

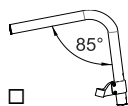
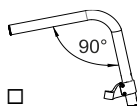
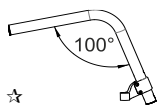

(max. ruota anteriore da 4")

Colore telaio

Colore telaio (senza aggiunta di prezzo)

- ☆ Nero opaco
- Tekno antracite
- Bianco POLAR
- Blu notte opaco
- Arancio Opaco
- Grigio opaco
- Rosso opaco

Colore telaio su richiesta

- Argento brillante
 - Azzurro brillante
 - Fucsia brillante
 - Lime brillante
 - Blu china brillante
 - Rosso brillante
- 12579 **120,00**

Seduta

- ☆ Tela sedile con tasca porta oggetti (sotto seduta)
- Seduta a fasce tensionabili 08883 **220,00**
- Seduta rigida in carbonio 08336 **450,00**
- Tasca porta oggetti (sotto seduta) [25x11x4,5] 08281 **70,00**

Asse ruote posteriori

- ☆ Asse ruote posteriori in alluminio
- Asse ruote posteriori in Carbonio Configurazione più leggera 07647 **160,00**

Sistema di regolazione e fissaggio schienale

- ☆ Schienale con bloccaggio in apertura e chiusura con regolazione dell'inclinazione da -4° a +16°
- Schienale con bloccaggio solo in apertura con regolazione dell'inclinazione da -4° a +16°
- Schienale fisso (non abbattibile) con regolazione dell'inclinazione da -4° a +16°

Schienale

- ☆ Imbottitura tensionabile traspirante
- ☆ Schienale in alluminio 06811 **200,00**
- Schienale in titanio 04389 **660,00**
- Schienale in carbonio

- AIR** Schienale posturale integrato (NON REMOVIBILE) **860,00**
- Guscio CARBONIO - Contenimento laterale 7,5cm
Regolazione in profondità ±1cm. - Regolazione inclinazione ±10°
non disponibile per larghezza 48

H 28		H 34		H 40	
Altezza schienale (TS) min 34		Altezza schienale (TS) min 38		Altezza schienale (TS) min 44	
(.....)		(.....)		(.....)	
Ala di contenimento laterale A=alta - R=regolare					
A	R	A	R	A	R
<input type="checkbox"/>	<input type="checkbox"/>	<input type="checkbox"/>	<input type="checkbox"/>	<input type="checkbox"/>	<input type="checkbox"/>

Installazione su:

- ☆ Tubi schienale
- Schienale in alluminio
- Schienale in titanio 06811 **200,00**
- Schienale in carbonio 04389 **660,00**

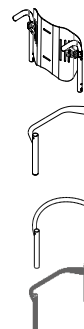

Permobili Progeo Active Design s.r.l. - a Socio Unico - Vicolo L. Negrilli, 5 - 31038 Paese (TV) - Tel. +39 0422 484657
 P.IVA, Codice Fiscale e Numero di iscrizione al Registro Imprese di Treviso 10246110968 - Fatturazione Elettronica: Codice Destinatario A4707H7 - Capitale Sociale I.V. € 10.000,00

Email: info_it@permobil.com - web: http://www.rehateamprogeo.com

Data	Commessa	Utilizzatore	Indirizzo
------------	----------------	--------------------	-----------------

Tubi maniglia			
☆ Tubi con maniglia standard			
<input type="checkbox"/> Tubi con maniglia corta			
<input type="checkbox"/> Tubi SPORT (Senza maniglie)			
<input type="radio"/> Tubi in carbonio con maniglia corta	<i>Configurazione più leggera</i>	04390	140,00
Non disponibile con: Schienale posturale PHYSIO - Schienale posturale A I R			
<input type="radio"/> Maniglie ribaltabili	Altezza schienale minima 30,5cm	02958	220,00
Non disponibile con: Maniglie di spinta per accompagnatore			



Ruote anteriori			
☆ 4" Piena Soft			
<input type="checkbox"/> 3" Sport <i>Configurazione più leggera</i>			
<input type="checkbox"/> 5" Piena Soft			
<input type="checkbox"/> 6" Piena Soft (Disponibile solo con telaio angolo 100°)			
<input type="checkbox"/> 6" Pneumatica (Disponibile solo con telaio angolo 100°)			
<input type="radio"/> 3" Active Soft (larga)	(Cerchio in lega di alluminio)	06824	120,00
<input type="radio"/> 4" Active Sport (stretta)	(Cerchio in lega di alluminio)	01398	120,00
<input type="radio"/> 4" Active Soft (larga)	(Cerchio in lega di alluminio)	03943	120,00
<input type="radio"/> 5" Active Soft (larga)	(Cerchio in lega di alluminio)	07518	120,00
<input type="radio"/> 5" Pneumatica		10844	60,00

Colour set: comprende il mozzo e cerchio delle ruote posteriori e le forcelle anteriori			
Solo le ruote standard Progeo 22"/24" hanno mozzi e cerchi colorati			
☆ Nero	22" 24" 25" 26"		
<input type="radio"/> Argento brillante	22" 24"	00833	130,00
<input type="radio"/> Lime brillante	22" 24"	00833	130,00
<input type="radio"/> Azzurro brillante	22" 24"	00833	130,00
<input type="radio"/> Rosso brillante	22" 24"	00833	130,00
<input type="radio"/> Fucsia brillante	22" 24"	00833	130,00
<input type="radio"/> Bianco POLAR	22" 24"	00833	130,00
<input type="radio"/> Tekno antracite	22" 24"	00833	130,00
<input type="radio"/> Blu notte opaco	22" 24"	00833	130,00
<input type="radio"/> Grigio opaco	22" 24"	00833	130,00
<input type="radio"/> Rosso opaco	22" 24"	00833	130,00

Ruote posteriori			
☆ 24" Superleggera Standard Progeo			
<input type="checkbox"/> 22" Superleggera Standard Progeo			
<input type="checkbox"/> 25" Superleggera Standard Progeo	(solo colore nero)		
<input type="checkbox"/> 26" Superleggera Progeo	(solo colore nero)		
<input type="radio"/> 24" ULTRALEGGERA PROGEO KEY SPORT	<i>Configurazione più leggera</i>	04383	750,00
<input type="radio"/> 24" Superleggera "Spinergy LX"		01685	750,00
<input type="radio"/> 24" Superleggera "Spinergy LXL"	<input type="checkbox"/> Raggi bianchi e mozzo nero <input type="checkbox"/> Raggi e mozzo neri	07846	750,00
<input type="radio"/> 24" Superleggera "Spinergy Flex rim"	Corrimano incorporato Alluminio/Gomma	02270	1.200,00
<input type="radio"/> 25" Superleggera "Spinergy LX"		02101	750,00
<input type="radio"/> 25" Superleggera "Spinergy LXL"	<input type="checkbox"/> Raggi bianchi e mozzo nero	07847	750,00
<input type="radio"/> 26" Superleggera "Spinergy LX"		02102	750,00
<input type="radio"/> 24" Fuoristrada (corrimano in alluminio nero - Distanza ruota 4cm)		01392	250,00

Copertura ruota posteriore			
☆ Liscio Alta Pressione	(22"-24"-25"-26")	<i>Configurazione più leggera</i>	
<input type="checkbox"/> Tassellato Alta Pressione	(24")		
<input type="radio"/> Marathon Plus	(24"-25")	con protezione anti foratura	01669 90,00
<input type="radio"/> Copertura piena - Colore Grigio	(22")		04181 110,00
<input type="radio"/> Copertura piena - Colore Nero	(24")		11083 110,00
Non disponibile con Ruote posteriori: 24" ULTRALEGGERA PROGEO KEY SPORT, 24" Superleggera "Spinergy LXL"			

Cerchi di spinta			
		<input checked="" type="checkbox"/> 3 cm	<input type="checkbox"/> 4 cm
☆ Alluminio	(22"-24"-25"-26")	<i>Configurazione più leggera</i>	
<input type="radio"/> Alluminio Nero SOFT-TOUCH	(24"-25")	(Corrimano 24", su ruota da 25" viene installato con distanziali)	09170 110,00
<input type="radio"/> Acciaio cromato	(24"-25")	(Corrimano 24", su ruota da 25" viene installato con distanziali)	01684 170,00
<input type="radio"/> Titanio	(24"-25")	(Corrimano 24", su ruota da 25" viene installato con distanziali)	00016 270,00
<input type="radio"/> Ultra Grepp	(24"-25")	(Corrimano 24", su ruota da 25" viene installato con distanziali)	00017 300,00
<input type="radio"/> TOP FRICTION	(24"-25")	(Corrimano 24", su ruota da 25" viene installato con distanziali)	11023 290,00
Profilo ovale con inserto in gomma			
<input type="radio"/> NOVA H	(24"-25")	(Corrimano 24", su ruota da 25" viene installato con distanziali)	11025 270,00
Profilo ergonomico colore nero			
<input type="radio"/> NOVA D	(24"-25")	(Corrimano 24", su ruota da 25" viene installato con distanziali)	11026 290,00
Profilo ergonomico con rivestimento in gomma (ideale per tetraplegici)			
<input type="radio"/> Anello anti scivolo in silicone applicabile su cerchio in alluminio	Disponibile per misure da (22" - 24" - 26")		04050 170,00

P.IVA. Codice Fiscale e Numero di iscrizione al Registro Imprese di Treviso 10246110968 - Fatturazione Elettronica: Codice Destinatario A4707H7 - Capitale Sociale I.V. € 10.000,00
 Permobili Progeo Active Design s.r.l. - a Socio Unico - Vicolo L. Negrilli, 5 - 31038 Paese (TV) - Tel. +39 0422 484657

Email: info_it@peirmobili.com - web: http://www.rehateamprogeo.com

Data	Commessa	Utilizzatore	Indirizzo
------------	----------------	--------------------	-----------------

Freni

Freno leva curva da spingere

- Freno leva dritta da spingere
 Freno leva dritta da tirare

Freno Sport Configurazione più leggera

- Freno con leva prolungata da spingere
 Freno con leva prolungata da tirare

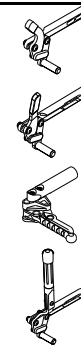

06428	110,00
01949	70,00
03372	70,00

Braccioli

Braccioli Tubolari (Girevoli estraibili regolabili in altezza)



00694 **250,00**

Accessori

- Imbottitura paracolpi telaio anteriore
 Patella di raccordo schienale/tela sedile
 Borsello portaoggetti removibile (con aggancio rapido)

07058	50,00
10241	20,00
09811	120,00

SAFETY

- Sistema di ancoraggio a 4 punti per fissaggio carrozzina
 (l'installazione deve essere eseguita dalla casa costruttrice)
 Installare un appoggiatesta idoneo per il trasporto e posizionarlo sempre adeguatamente durante il trasporto.



08654 **190,00**

Optional 1

E' possibile inserire solo un optional per lato

- Ruote ascensore Esclude l'installazione delle Ruote antiribaltamento
- Antiribaltamento - Easy Swing Away - (Non estraibile) - Esclude l'installazione delle Ruote ascensore

Girevole e bloccabile 90°

E' possibile installare l'antiribaltamento su un solo lato

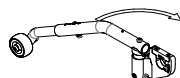

- Destra 13162 **130,00**
 Sinistra 13163 **130,00**

Girevole e bloccabile 90° - 180°

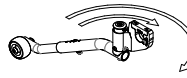

- Destra 13164 **130,00**
 Sinistra 13165 **130,00**

- Ruota antiribaltamento con aggancio rapido
 (rotazione all'interno per ridurre l'ingombro) Esclude l'installazione delle Ruote ascensore

- Destra
 Sinistra



06821 **130,00**
06822 **130,00**

Optional 2

- Maniglie di spinta per accompagnatore (Regolabili in altezza ed estraibili)
- Tetraclip (perno estrazione rapida per tetraplegici)
- Cinghia pelvica di ancoraggio
- Cinghia di bretellaggio
- Supporto lombare (da inserire all'interno dello schienale)
- Spinta laterale Non disponibile con Schienale posturale PHYSIO - Schienale posturale A I R
 Impedisce l'abbattimento dello schienale



03645 **190,00**

03947 **170,00**

03972 **70,00**

04103 **130,00**

00013 **50,00**



02097 **250,00**
02098 **250,00**

- Copriraggi Nero (22"-24")
- Copriraggi Trasparente (22"-24")
- Copriraggi Colorato Progeo Design (22"-24")

01043 **160,00**
00835 **160,00**
00019 **180,00**

Kit aggiuntivo

- Ruote posteriori 24" Fuoristrada Copertone Fuoristrada - corrimano in alluminio (colore nero)
- Ruote posteriori FAT 24" Copertone liscio FAT 3" - corrimano in alluminio (colore nero)

03378 **500,00**
09357 **850,00**

Permobil Progeo Active Design s.r.l. - a Socio Unico - Vicolo L. Negrelli, 5 - 31038 Paese (TV) - Tel. +39 0422 484657
 P.IVA, Codice Fiscale e Numero di iscrizione al Registro Imprese di Treviso 10246110968 - Fatturazione Elettronica: Codice Destinatario A4707H7 - Capitale Sociale I.V. € 10.000,00

Email: info_it@permobil.com - web: http://www.rehateamprogeo.com

Data Comnessa Utilizzatore Indirizzo

PHYSIO - Schienale posturale
(Imbottitura schienale originale non fornita)

Estraibile con aggancio rapido
Installazione su tubi diametro 18÷26mm
Regolazione in profondità (4cm)
Regolazione inclinazione (±18°)

AIR Guscio CARBONIO

non disponibile per larghezza 48

ALTEZZA SCHIENALE	28	34	40			
Conformazione del guscio 	Ala di contenimento laterale A=alta - R=regolare					
	A	R	A	R	A	R
		<input type="checkbox"/>	<input type="checkbox"/>	<input type="checkbox"/>	<input type="checkbox"/>	<input type="checkbox"/>

860,00

POSTURE Guscio ALLUMINIO

ALTEZZA SCHIENALE	34	40	52			
Conformazione del guscio 	Ala di contenimento laterale R=regolare					
	R	R	R			
		<input type="checkbox"/>	<input type="checkbox"/>	<input type="checkbox"/>		

830,00

Configurazione DEEP con PAD per contenimento laterale (regolabili in altezza)

Pad in alluminio con imbottitura e rivestimento in tessuto traspirante



Piccolo (h 13cm)



- Destro 10272 40,00
- Sinistro 10272 40,00

Grande (h 20cm)



- Destro 10273 50,00
- Sinistro 10273 50,00

Supporti toracici (spinta laterale) - SWING AWAY - Girevole

Hardware di fissaggio e regolazione completi di imbottitura paracolpi
Pad in alluminio con imbottitura e rivestimento in tessuto traspirante

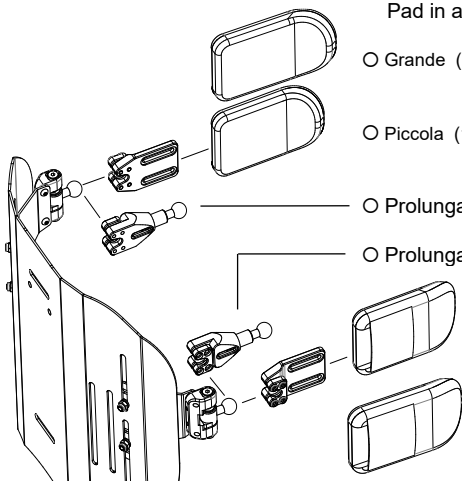

- Grande (18x12) 05647 170,00
- Piccola (14x9) 05643 170,00
- Prolunga supporto toracico
Quantità (n° pz) (.....) 10271 60,00
- Prolunga supporto toracico
Quantità (n° pz) (.....) 10271 60,00
- Piccola (14x9) 05642 170,00
- Grande (18x12) 05646 170,00

Poggiatesta multiregolazione - sistema di montaggio a doppia sfera

Disponibile solo su schienale Physio Posture







- Grande (35x12,5) 05648 360,00
- Piccolo (25x12,5)

Permobil Progeo Active Design s.r.l. - a Socio Unico - Vicolo L. Negrelli, 5 - 31038 Paese (TV) - Tel. +39 0422 484657
P.IVA, Codice Fiscale e Numero di iscrizione al Registro Imprese di Treviso 10246110968 - Fatturazione Elettronica, Codice Destinatario A4707H7 - Capitale Sociale i.v. € 10.000,00

E-mail: info_it@permobil.com - web: http://www.rehateamprogeo.com

Data	Commessa	Utilizzatore	Indirizzo
------------	----------------	--------------------	-----------------

Cuscini antidecubito e posturali a nido d'ape STIMULITE

<input type="radio"/> Classic H 7 cm.	<input type="checkbox"/> 36x41	00035	<input type="checkbox"/> 38x38	00036	<input type="checkbox"/> 38x41	01052	<input type="checkbox"/> 41x41	00037		630,00
	<input type="checkbox"/> 41x46	00840	<input type="checkbox"/> 46x41	00698	<input type="checkbox"/> 46x46	00038				
<input type="radio"/> Anatomico Posturale H 9 cm. H 5cm. nella zona ischiatica	<input type="checkbox"/> 36x41	00056	<input type="checkbox"/> 38x38	00696	<input type="checkbox"/> 38x41	00032	<input type="checkbox"/> 41x41	00033		630,00
	<input type="checkbox"/> 41x46	01050	<input type="checkbox"/> 46x41	00034	<input type="checkbox"/> 46x46	01051				
<input type="radio"/> Slimline sagomato H 7 cm. H 5cm. nella zona ischiatica	<input type="checkbox"/> 36x41	00854	<input type="checkbox"/> 38x38	00707	<input type="checkbox"/> 38x41	00083	<input type="checkbox"/> 41x41	01073		630,00
	<input type="checkbox"/> 41x46	00085	<input type="checkbox"/> 46x41	01074	<input type="checkbox"/> 46x46	01075				
<input type="radio"/> Sport H 5 cm.	<input type="checkbox"/> 36x41	00053	<input type="checkbox"/> 38x38	00054	<input type="checkbox"/> 38x41	01060	<input type="checkbox"/> 41x41	01061		630,00
	<input type="checkbox"/> 41x46	00057	<input type="checkbox"/> 46x41	01062	<input type="checkbox"/> 46x46	00846				
<input type="radio"/> Silver H 3,5 cm.	<input type="checkbox"/> 41x41	00641	<input type="checkbox"/> 41x46	01353	<input type="checkbox"/> 46x41	00642	<input type="checkbox"/> 46x46	01022		630,00
Misura cliente Larghezza cm. Profondità cm.										

<input type="radio"/> Supporto lombare STIMULITE		00064	220,00
--	---	-------	---------------

Note

Pagina da inviare se sono stati scelti optional	
☆	standard (fornito in assenza di altre indicazioni)
<input type="checkbox"/>	su richiesta (senza aggiunta di prezzo)
<input type="radio"/>	optional (sommare il prezzo a quello di listino)

Carrozzina : Progeo JOKER - Rev. 2026.0	Prezzo IVA esclusa da sommare al prezzo di listino
---	---

Permobili Progeo Active Design s.r.l. - a Socio Unico - Vicolo L. Negrelli, 5 - 31038 Paese (TV) - Tel. +39 0422 484657
 P. IVA, Codice Fiscale e Numero di iscrizione al Registro Imprese di Treviso 10246110988 - Fatturazione Elettronica: Codice Destinatario A4707H7 - Capitale Sociale I.V. € 10.000,00

Email: info_it@permobili.com - web: http://www.rehateamprogeo.com

TABELLE DI RIFERIMENTO







1	ALTEZZA ANTERIORE			
Con telaio chiuso (95°) max. ruota anteriore da 5" Con telaio chiuso (90°) max. ruota anteriore da 5" Con telaio chiuso (85°) max. ruota anteriore da 4"				
FORCELLA	Ruote anteriori			
	3"	4"	5"	6"
SPORT	max 52	max 53	max 54	
PICCOLA	max 54	max 55	max 56	max 57
MEDIA	max 56	max 57	max 58	max 59
Il tipo di forcella montata, verrà definito solo da PROGEO, in base alle caratteristiche e alla conformazione finale della carrozzina.				

2	ALTEZZA POSTERIORE			
Ruote posteriori				
	22"	24"	25"	26"
min	36	38	39	40
max	44	46	47	48

3	Tipo Pedana	Distanza pedana
	Pedana in alluminio regolabile in inclinazione	min 35
	Pedana unica in carbonio	min 35
	Pedana unica in carbonio regolabile in inclinazione	min 35
	Pedana sdoppiata in plastica, regolabile in inclinazione	min 35
	Pedana unica alzabile in alluminio, regolabile in profondità e inclinazione	min 35
	Pedana unica in carbonio alzabile, regolabile in inclinazione e girevole	min 35
ATTENZIONE! Altezza anteriore minimo 4 cm maggiore della DISTANZA PEDANA Calcolate in conformazioni ideali e con pedane nella posizione interna N.B. Distanze pedana inferiori sono possibili previa nostra valutazione		

4	Ruote posteriori	
	Modello	Caratteristiche
	22" Superleggera Standard Progeo	(non disponibile in colore antracite)
	24" Superleggera Standard Progeo	(colori tutti disponibili)
	24" ULTRALEGGERA PROGEO KEY SPORT	(mozzo argento, cerchio e 16 raggi neri)
	24" Superleggera "Spinergy LX"	(mozzo argento, cerchio e 12 raggi neri)
	24" Superleggera "Spinergy LXL"	(mozzo e cerchio neri, 18 raggi bianchi piatti) - (mozzo, cerchio e 18 raggi tondi neri)
	24" Superleggera "Spinergy Flex rim"	(mozzo argento, cerchio e 12 raggi neri) - (corrimano incorporato Alluminio/Gomma riduzione ingombro fino a 3 cm. - tutti i copertoni)
	24" Fuoristrada	(solo colore nero) - (corrimano in alluminio - copertone Fuoristrada)
	25" Superleggera "Spinergy LX"	(mozzo argento, cerchio e 12 raggi neri)
	25" Superleggera "Spinergy LXL"	(mozzo e cerchio neri, 18 raggi bianchi piatti)
	26" Superleggera Progeo	(solo colore nero)
	26" Superleggera "Spinergy LX"	(mozzo argento, cerchio e 18 raggi neri)

Carrozzina : Progeo JOKER - Rev. 2026.0

Data	Commessa	Utilizzatore	Indirizzo																																																																								
ROHO® MOSAIC® - H7cm - Limite di peso 143Kg 200,00																																																																											
<table border="1"> <thead> <tr> <th>Misure cuscino LxP</th> <th>Adatto a seduta LSxPS</th> <th>Codice</th> </tr> </thead> <tbody> <tr><td><input type="checkbox"/> 41 x 41</td><td>42 x 42</td><td>MOS1616HD</td></tr> <tr><td><input type="checkbox"/> 41 x 46</td><td>42 x 47</td><td>MOS1618HD</td></tr> <tr><td><input type="checkbox"/> 44 x 44</td><td>44 x 44</td><td>MOS1717HD</td></tr> </tbody> </table>	Misure cuscino LxP	Adatto a seduta LSxPS	Codice	<input type="checkbox"/> 41 x 41	42 x 42	MOS1616HD	<input type="checkbox"/> 41 x 46	42 x 47	MOS1618HD	<input type="checkbox"/> 44 x 44	44 x 44	MOS1717HD	<table border="1"> <thead> <tr> <th>Misure cuscino LxP</th> <th>Adatto a seduta LSxPS</th> <th>Codice</th> </tr> </thead> <tbody> <tr><td><input type="checkbox"/> 46 x 41</td><td>47 x 42</td><td>MOS1816HD</td></tr> <tr><td><input type="checkbox"/> 46 x 46</td><td>47 x 47</td><td>MOS1818HD</td></tr> <tr><td><input type="checkbox"/> 51 x 46</td><td>52 x 47</td><td>MOS2018HD</td></tr> </tbody> </table>	Misure cuscino LxP	Adatto a seduta LSxPS	Codice	<input type="checkbox"/> 46 x 41	47 x 42	MOS1816HD	<input type="checkbox"/> 46 x 46	47 x 47	MOS1818HD	<input type="checkbox"/> 51 x 46	52 x 47	MOS2018HD																																																		
Misure cuscino LxP	Adatto a seduta LSxPS	Codice																																																																									
<input type="checkbox"/> 41 x 41	42 x 42	MOS1616HD																																																																									
<input type="checkbox"/> 41 x 46	42 x 47	MOS1618HD																																																																									
<input type="checkbox"/> 44 x 44	44 x 44	MOS1717HD																																																																									
Misure cuscino LxP	Adatto a seduta LSxPS	Codice																																																																									
<input type="checkbox"/> 46 x 41	47 x 42	MOS1816HD																																																																									
<input type="checkbox"/> 46 x 46	47 x 47	MOS1818HD																																																																									
<input type="checkbox"/> 51 x 46	52 x 47	MOS2018HD																																																																									
ROHO® AIR LITE® - H9,5cm - Limite di peso 136Kg 200,00																																																																											
<table border="1"> <thead> <tr> <th>Misure cuscino LxP</th> <th>Codice</th> </tr> </thead> <tbody> <tr><td><input type="checkbox"/> 33 x 33</td><td>AL1313HD</td></tr> <tr><td><input type="checkbox"/> 33 x 38</td><td>AL1315HD</td></tr> <tr><td><input type="checkbox"/> 36 x 36</td><td>AL1414HD</td></tr> <tr><td><input type="checkbox"/> 36 x 41</td><td>AL1416HD</td></tr> <tr><td><input type="checkbox"/> 38 x 38</td><td>AL1515HD</td></tr> <tr><td><input type="checkbox"/> 38 x 43</td><td>AL1517HD</td></tr> <tr><td><input type="checkbox"/> 41 x 41</td><td>AL1616HD</td></tr> <tr><td><input type="checkbox"/> 41 x 46</td><td>AL1618HD</td></tr> <tr><td><input type="checkbox"/> 43 x 43</td><td>AL1717HD</td></tr> </tbody> </table>	Misure cuscino LxP	Codice	<input type="checkbox"/> 33 x 33	AL1313HD	<input type="checkbox"/> 33 x 38	AL1315HD	<input type="checkbox"/> 36 x 36	AL1414HD	<input type="checkbox"/> 36 x 41	AL1416HD	<input type="checkbox"/> 38 x 38	AL1515HD	<input type="checkbox"/> 38 x 43	AL1517HD	<input type="checkbox"/> 41 x 41	AL1616HD	<input type="checkbox"/> 41 x 46	AL1618HD	<input type="checkbox"/> 43 x 43	AL1717HD	<table border="1"> <thead> <tr> <th>Misure cuscino LxP</th> <th>Codice</th> </tr> </thead> <tbody> <tr><td><input type="checkbox"/> 43 x 46</td><td>AL1718HD</td></tr> <tr><td><input type="checkbox"/> 43 x 51</td><td>AL1720HD</td></tr> <tr><td><input type="checkbox"/> 46 x 41</td><td>AL1816HD</td></tr> <tr><td><input type="checkbox"/> 46 x 46</td><td>AL1818HD</td></tr> <tr><td><input type="checkbox"/> 46 x 51</td><td>AL1820HD</td></tr> <tr><td><input type="checkbox"/> 48 x 43</td><td>AL1917HD</td></tr> <tr><td><input type="checkbox"/> 48 x 48</td><td>AL1919HD</td></tr> <tr><td><input type="checkbox"/> 51 x 43</td><td>AL2017HD</td></tr> <tr><td><input type="checkbox"/> 51 x 46</td><td>AL2018HD</td></tr> </tbody> </table>	Misure cuscino LxP	Codice	<input type="checkbox"/> 43 x 46	AL1718HD	<input type="checkbox"/> 43 x 51	AL1720HD	<input type="checkbox"/> 46 x 41	AL1816HD	<input type="checkbox"/> 46 x 46	AL1818HD	<input type="checkbox"/> 46 x 51	AL1820HD	<input type="checkbox"/> 48 x 43	AL1917HD	<input type="checkbox"/> 48 x 48	AL1919HD	<input type="checkbox"/> 51 x 43	AL2017HD	<input type="checkbox"/> 51 x 46	AL2018HD																																		
Misure cuscino LxP	Codice																																																																										
<input type="checkbox"/> 33 x 33	AL1313HD																																																																										
<input type="checkbox"/> 33 x 38	AL1315HD																																																																										
<input type="checkbox"/> 36 x 36	AL1414HD																																																																										
<input type="checkbox"/> 36 x 41	AL1416HD																																																																										
<input type="checkbox"/> 38 x 38	AL1515HD																																																																										
<input type="checkbox"/> 38 x 43	AL1517HD																																																																										
<input type="checkbox"/> 41 x 41	AL1616HD																																																																										
<input type="checkbox"/> 41 x 46	AL1618HD																																																																										
<input type="checkbox"/> 43 x 43	AL1717HD																																																																										
Misure cuscino LxP	Codice																																																																										
<input type="checkbox"/> 43 x 46	AL1718HD																																																																										
<input type="checkbox"/> 43 x 51	AL1720HD																																																																										
<input type="checkbox"/> 46 x 41	AL1816HD																																																																										
<input type="checkbox"/> 46 x 46	AL1818HD																																																																										
<input type="checkbox"/> 46 x 51	AL1820HD																																																																										
<input type="checkbox"/> 48 x 43	AL1917HD																																																																										
<input type="checkbox"/> 48 x 48	AL1919HD																																																																										
<input type="checkbox"/> 51 x 43	AL2017HD																																																																										
<input type="checkbox"/> 51 x 46	AL2018HD																																																																										
ROHO® HYBRID ELITE SR® - Monovalvola - Sensor Ready - Limite di peso 225Kg 630,00																																																																											
<table border="1"> <thead> <tr> <th>Misure cuscino LxP</th> <th>Adatto a seduta LSxPS</th> <th>Codice</th> </tr> </thead> <tbody> <tr><td><input type="checkbox"/> 35 x 37,5</td><td>36 x 36</td><td>1RHE1414C-SR</td></tr> <tr><td><input type="checkbox"/> 35 x 40</td><td>36 x 38</td><td>1RHE1415C-SR</td></tr> <tr><td><input type="checkbox"/> 35 x 43</td><td>36 x 41</td><td>1RHE1416C-SR</td></tr> <tr><td><input type="checkbox"/> 37,5 x 40</td><td>38 x 38</td><td>1RHE1515C-SR</td></tr> <tr><td><input type="checkbox"/> 37,5 x 43</td><td>38 x 41</td><td>1RHE1516C-SR</td></tr> <tr><td><input type="checkbox"/> 37,5 x 45</td><td>38 x 43</td><td>1RHE1517C-SR</td></tr> <tr><td><input type="checkbox"/> 40 x 40</td><td>41 x 38</td><td>1RHE1615C-SR</td></tr> <tr><td><input type="checkbox"/> 40 x 43</td><td>41 x 41</td><td>1RHE1616C-SR</td></tr> <tr><td><input type="checkbox"/> 40 x 45</td><td>41 x 43</td><td>1RHE1617C-SR</td></tr> <tr><td><input type="checkbox"/> 40 x 48</td><td>41 x 46</td><td>1RHE1618C-SR</td></tr> <tr><td><input type="checkbox"/> 40 x 53</td><td>41 x 51</td><td>1RHE1620C-SR</td></tr> </tbody> </table>	Misure cuscino LxP	Adatto a seduta LSxPS	Codice	<input type="checkbox"/> 35 x 37,5	36 x 36	1RHE1414C-SR	<input type="checkbox"/> 35 x 40	36 x 38	1RHE1415C-SR	<input type="checkbox"/> 35 x 43	36 x 41	1RHE1416C-SR	<input type="checkbox"/> 37,5 x 40	38 x 38	1RHE1515C-SR	<input type="checkbox"/> 37,5 x 43	38 x 41	1RHE1516C-SR	<input type="checkbox"/> 37,5 x 45	38 x 43	1RHE1517C-SR	<input type="checkbox"/> 40 x 40	41 x 38	1RHE1615C-SR	<input type="checkbox"/> 40 x 43	41 x 41	1RHE1616C-SR	<input type="checkbox"/> 40 x 45	41 x 43	1RHE1617C-SR	<input type="checkbox"/> 40 x 48	41 x 46	1RHE1618C-SR	<input type="checkbox"/> 40 x 53	41 x 51	1RHE1620C-SR	<table border="1"> <thead> <tr> <th>Misure cuscino LxP</th> <th>Adatto a seduta LSxPS</th> <th>Codice</th> </tr> </thead> <tbody> <tr><td><input type="checkbox"/> 43 x 43</td><td>43 x 41</td><td>1RHE1716C-SR</td></tr> <tr><td><input type="checkbox"/> 43 x 45</td><td>43 x 43</td><td>1RHE1717C-SR</td></tr> <tr><td><input type="checkbox"/> 43 x 48</td><td>43 x 46</td><td>1RHE1718C-SR</td></tr> <tr><td><input type="checkbox"/> 43 x 53</td><td>43 x 51</td><td>1RHE1720C-SR</td></tr> <tr><td><input type="checkbox"/> 45 x 43</td><td>46 x 41</td><td>1RHE1816C-SR</td></tr> <tr><td><input type="checkbox"/> 45 x 45</td><td>46 x 43</td><td>1RHE1817C-SR</td></tr> <tr><td><input type="checkbox"/> 45 x 48</td><td>46 x 46</td><td>1RHE1818C-SR</td></tr> <tr><td><input type="checkbox"/> 45 x 53</td><td>46 x 51</td><td>1RHE1820C-SR</td></tr> <tr><td><input type="checkbox"/> 50 x 45</td><td>51 x 43</td><td>1RHE2017C-SR</td></tr> <tr><td><input type="checkbox"/> 50 x 48</td><td>51 x 46</td><td>1RHE2018C-SR</td></tr> <tr><td><input type="checkbox"/> 50 x 53</td><td>51 x 51</td><td>1RHE2020C-SR</td></tr> </tbody> </table>	Misure cuscino LxP	Adatto a seduta LSxPS	Codice	<input type="checkbox"/> 43 x 43	43 x 41	1RHE1716C-SR	<input type="checkbox"/> 43 x 45	43 x 43	1RHE1717C-SR	<input type="checkbox"/> 43 x 48	43 x 46	1RHE1718C-SR	<input type="checkbox"/> 43 x 53	43 x 51	1RHE1720C-SR	<input type="checkbox"/> 45 x 43	46 x 41	1RHE1816C-SR	<input type="checkbox"/> 45 x 45	46 x 43	1RHE1817C-SR	<input type="checkbox"/> 45 x 48	46 x 46	1RHE1818C-SR	<input type="checkbox"/> 45 x 53	46 x 51	1RHE1820C-SR	<input type="checkbox"/> 50 x 45	51 x 43	1RHE2017C-SR	<input type="checkbox"/> 50 x 48	51 x 46	1RHE2018C-SR	<input type="checkbox"/> 50 x 53	51 x 51	1RHE2020C-SR		
Misure cuscino LxP	Adatto a seduta LSxPS	Codice																																																																									
<input type="checkbox"/> 35 x 37,5	36 x 36	1RHE1414C-SR																																																																									
<input type="checkbox"/> 35 x 40	36 x 38	1RHE1415C-SR																																																																									
<input type="checkbox"/> 35 x 43	36 x 41	1RHE1416C-SR																																																																									
<input type="checkbox"/> 37,5 x 40	38 x 38	1RHE1515C-SR																																																																									
<input type="checkbox"/> 37,5 x 43	38 x 41	1RHE1516C-SR																																																																									
<input type="checkbox"/> 37,5 x 45	38 x 43	1RHE1517C-SR																																																																									
<input type="checkbox"/> 40 x 40	41 x 38	1RHE1615C-SR																																																																									
<input type="checkbox"/> 40 x 43	41 x 41	1RHE1616C-SR																																																																									
<input type="checkbox"/> 40 x 45	41 x 43	1RHE1617C-SR																																																																									
<input type="checkbox"/> 40 x 48	41 x 46	1RHE1618C-SR																																																																									
<input type="checkbox"/> 40 x 53	41 x 51	1RHE1620C-SR																																																																									
Misure cuscino LxP	Adatto a seduta LSxPS	Codice																																																																									
<input type="checkbox"/> 43 x 43	43 x 41	1RHE1716C-SR																																																																									
<input type="checkbox"/> 43 x 45	43 x 43	1RHE1717C-SR																																																																									
<input type="checkbox"/> 43 x 48	43 x 46	1RHE1718C-SR																																																																									
<input type="checkbox"/> 43 x 53	43 x 51	1RHE1720C-SR																																																																									
<input type="checkbox"/> 45 x 43	46 x 41	1RHE1816C-SR																																																																									
<input type="checkbox"/> 45 x 45	46 x 43	1RHE1817C-SR																																																																									
<input type="checkbox"/> 45 x 48	46 x 46	1RHE1818C-SR																																																																									
<input type="checkbox"/> 45 x 53	46 x 51	1RHE1820C-SR																																																																									
<input type="checkbox"/> 50 x 45	51 x 43	1RHE2017C-SR																																																																									
<input type="checkbox"/> 50 x 48	51 x 46	1RHE2018C-SR																																																																									
<input type="checkbox"/> 50 x 53	51 x 51	1RHE2020C-SR																																																																									
ROHO® HYBRID ELITE® - Bivalvola /Bicompartimento - Limite di peso 225Kg 630,00																																																																											
<table border="1"> <thead> <tr> <th>Misure cuscino LxP</th> <th>Adatto a seduta LSxPS</th> <th>Codice</th> </tr> </thead> <tbody> <tr><td><input type="checkbox"/> 35 x 37,5</td><td>36 x 36</td><td>2RHE1414C</td></tr> <tr><td><input type="checkbox"/> 35 x 40</td><td>36 x 38</td><td>2RHE1415C</td></tr> <tr><td><input type="checkbox"/> 35 x 43</td><td>36 x 41</td><td>2RHE1416C</td></tr> <tr><td><input type="checkbox"/> 37,5 x 40</td><td>38 x 38</td><td>2RHE1515C</td></tr> <tr><td><input type="checkbox"/> 37,5 x 43</td><td>38 x 41</td><td>2RHE1516C</td></tr> <tr><td><input type="checkbox"/> 37,5 x 45</td><td>38 x 43</td><td>2RHE1517C</td></tr> <tr><td><input type="checkbox"/> 40 x 40</td><td>41 x 38</td><td>2RHE1615C</td></tr> <tr><td><input type="checkbox"/> 40 x 43</td><td>41 x 41</td><td>2RHE1616C</td></tr> <tr><td><input type="checkbox"/> 40 x 45</td><td>41 x 43</td><td>2RHE1617C</td></tr> <tr><td><input type="checkbox"/> 40 x 48</td><td>41 x 46</td><td>2RHE1618C</td></tr> <tr><td><input type="checkbox"/> 40 x 53</td><td>41 x 51</td><td>2RHE1620C</td></tr> </tbody> </table>	Misure cuscino LxP	Adatto a seduta LSxPS	Codice	<input type="checkbox"/> 35 x 37,5	36 x 36	2RHE1414C	<input type="checkbox"/> 35 x 40	36 x 38	2RHE1415C	<input type="checkbox"/> 35 x 43	36 x 41	2RHE1416C	<input type="checkbox"/> 37,5 x 40	38 x 38	2RHE1515C	<input type="checkbox"/> 37,5 x 43	38 x 41	2RHE1516C	<input type="checkbox"/> 37,5 x 45	38 x 43	2RHE1517C	<input type="checkbox"/> 40 x 40	41 x 38	2RHE1615C	<input type="checkbox"/> 40 x 43	41 x 41	2RHE1616C	<input type="checkbox"/> 40 x 45	41 x 43	2RHE1617C	<input type="checkbox"/> 40 x 48	41 x 46	2RHE1618C	<input type="checkbox"/> 40 x 53	41 x 51	2RHE1620C	<table border="1"> <thead> <tr> <th>Misure cuscino LxP</th> <th>Adatto a seduta LSxPS</th> <th>Codice</th> </tr> </thead> <tbody> <tr><td><input type="checkbox"/> 43 x 43</td><td>43 x 41</td><td>2RHE1716C</td></tr> <tr><td><input type="checkbox"/> 43 x 45</td><td>43 x 43</td><td>2RHE1717C</td></tr> <tr><td><input type="checkbox"/> 43 x 48</td><td>43 x 46</td><td>2RHE1718C</td></tr> <tr><td><input type="checkbox"/> 43 x 53</td><td>43 x 51</td><td>2RHE1720C</td></tr> <tr><td><input type="checkbox"/> 45 x 43</td><td>46 x 41</td><td>2RHE1816C</td></tr> <tr><td><input type="checkbox"/> 45 x 45</td><td>46 x 43</td><td>2RHE1817C</td></tr> <tr><td><input type="checkbox"/> 45 x 48</td><td>46 x 46</td><td>2RHE1818C</td></tr> <tr><td><input type="checkbox"/> 45 x 53</td><td>46 x 51</td><td>2RHE1820C</td></tr> <tr><td><input type="checkbox"/> 50 x 45</td><td>51 x 43</td><td>2RHE2017C</td></tr> <tr><td><input type="checkbox"/> 50 x 48</td><td>51 x 46</td><td>2RHE2018C</td></tr> <tr><td><input type="checkbox"/> 50 x 53</td><td>51 x 51</td><td>2RHE2020C</td></tr> </tbody> </table>	Misure cuscino LxP	Adatto a seduta LSxPS	Codice	<input type="checkbox"/> 43 x 43	43 x 41	2RHE1716C	<input type="checkbox"/> 43 x 45	43 x 43	2RHE1717C	<input type="checkbox"/> 43 x 48	43 x 46	2RHE1718C	<input type="checkbox"/> 43 x 53	43 x 51	2RHE1720C	<input type="checkbox"/> 45 x 43	46 x 41	2RHE1816C	<input type="checkbox"/> 45 x 45	46 x 43	2RHE1817C	<input type="checkbox"/> 45 x 48	46 x 46	2RHE1818C	<input type="checkbox"/> 45 x 53	46 x 51	2RHE1820C	<input type="checkbox"/> 50 x 45	51 x 43	2RHE2017C	<input type="checkbox"/> 50 x 48	51 x 46	2RHE2018C	<input type="checkbox"/> 50 x 53	51 x 51	2RHE2020C		
Misure cuscino LxP	Adatto a seduta LSxPS	Codice																																																																									
<input type="checkbox"/> 35 x 37,5	36 x 36	2RHE1414C																																																																									
<input type="checkbox"/> 35 x 40	36 x 38	2RHE1415C																																																																									
<input type="checkbox"/> 35 x 43	36 x 41	2RHE1416C																																																																									
<input type="checkbox"/> 37,5 x 40	38 x 38	2RHE1515C																																																																									
<input type="checkbox"/> 37,5 x 43	38 x 41	2RHE1516C																																																																									
<input type="checkbox"/> 37,5 x 45	38 x 43	2RHE1517C																																																																									
<input type="checkbox"/> 40 x 40	41 x 38	2RHE1615C																																																																									
<input type="checkbox"/> 40 x 43	41 x 41	2RHE1616C																																																																									
<input type="checkbox"/> 40 x 45	41 x 43	2RHE1617C																																																																									
<input type="checkbox"/> 40 x 48	41 x 46	2RHE1618C																																																																									
<input type="checkbox"/> 40 x 53	41 x 51	2RHE1620C																																																																									
Misure cuscino LxP	Adatto a seduta LSxPS	Codice																																																																									
<input type="checkbox"/> 43 x 43	43 x 41	2RHE1716C																																																																									
<input type="checkbox"/> 43 x 45	43 x 43	2RHE1717C																																																																									
<input type="checkbox"/> 43 x 48	43 x 46	2RHE1718C																																																																									
<input type="checkbox"/> 43 x 53	43 x 51	2RHE1720C																																																																									
<input type="checkbox"/> 45 x 43	46 x 41	2RHE1816C																																																																									
<input type="checkbox"/> 45 x 45	46 x 43	2RHE1817C																																																																									
<input type="checkbox"/> 45 x 48	46 x 46	2RHE1818C																																																																									
<input type="checkbox"/> 45 x 53	46 x 51	2RHE1820C																																																																									
<input type="checkbox"/> 50 x 45	51 x 43	2RHE2017C																																																																									
<input type="checkbox"/> 50 x 48	51 x 46	2RHE2018C																																																																									
<input type="checkbox"/> 50 x 53	51 x 51	2RHE2020C																																																																									
ROHO® HYBRID SELECT® 630,00																																																																											
<table border="1"> <thead> <tr> <th>Misure cuscino LxP</th> <th>Adatto a seduta LSxPS</th> <th>Codice</th> </tr> </thead> <tbody> <tr><td><input type="checkbox"/> 35,5 x 37,5</td><td>36x38</td><td>HS1414C</td></tr> <tr><td><input type="checkbox"/> 35,5 x 42,5</td><td>36x43</td><td>HS1416C</td></tr> <tr><td><input type="checkbox"/> 38 x 40</td><td>38x40</td><td>HS1515C</td></tr> <tr><td><input type="checkbox"/> 38 x 42,5</td><td>38x43</td><td>HS1516C</td></tr> <tr><td><input type="checkbox"/> 38 x 45</td><td>38x45</td><td>HS1517C</td></tr> <tr><td><input type="checkbox"/> 40,5 x 40</td><td>41x40</td><td>HS1615C</td></tr> <tr><td><input type="checkbox"/> 40,5 x 42,5</td><td>41x43</td><td>HS1616C</td></tr> <tr><td><input type="checkbox"/> 40,5 x 45</td><td>41x45</td><td>HS1617C</td></tr> <tr><td><input type="checkbox"/> 40,5 x 47,5</td><td>41x48</td><td>HS1618C</td></tr> <tr><td><input type="checkbox"/> 40,5 x 52,5</td><td>41x53</td><td>HS1620C</td></tr> <tr><td><input type="checkbox"/> 43 x 42,5</td><td>43x43</td><td>HS1716C</td></tr> </tbody> </table>	Misure cuscino LxP	Adatto a seduta LSxPS	Codice	<input type="checkbox"/> 35,5 x 37,5	36x38	HS1414C	<input type="checkbox"/> 35,5 x 42,5	36x43	HS1416C	<input type="checkbox"/> 38 x 40	38x40	HS1515C	<input type="checkbox"/> 38 x 42,5	38x43	HS1516C	<input type="checkbox"/> 38 x 45	38x45	HS1517C	<input type="checkbox"/> 40,5 x 40	41x40	HS1615C	<input type="checkbox"/> 40,5 x 42,5	41x43	HS1616C	<input type="checkbox"/> 40,5 x 45	41x45	HS1617C	<input type="checkbox"/> 40,5 x 47,5	41x48	HS1618C	<input type="checkbox"/> 40,5 x 52,5	41x53	HS1620C	<input type="checkbox"/> 43 x 42,5	43x43	HS1716C	<table border="1"> <thead> <tr> <th>Misure cuscino LxP</th> <th>Adatto a seduta LSxPS</th> <th>Codice</th> </tr> </thead> <tbody> <tr><td><input type="checkbox"/> 43 x 45</td><td>43x45</td><td>HS1717C</td></tr> <tr><td><input type="checkbox"/> 43 x 47,5</td><td>43x48</td><td>HS1718C</td></tr> <tr><td><input type="checkbox"/> 43 x 52,5</td><td>43x53</td><td>HS1720C</td></tr> <tr><td><input type="checkbox"/> 45,5 x 42,5</td><td>46x43</td><td>HS1816C</td></tr> <tr><td><input type="checkbox"/> 45,5 x 45</td><td>46x45</td><td>HS1817C</td></tr> <tr><td><input type="checkbox"/> 45,5 x 47,5</td><td>46x48</td><td>HS1818C</td></tr> <tr><td><input type="checkbox"/> 45,5 x 52,5</td><td>46x53</td><td>HS1820C</td></tr> <tr><td><input type="checkbox"/> 51 x 42,5</td><td>51x43</td><td>HS2016C</td></tr> <tr><td><input type="checkbox"/> 51 x 45</td><td>51x45</td><td>HS2017C</td></tr> <tr><td><input type="checkbox"/> 51 x 47,5</td><td>51x48</td><td>HS2018C</td></tr> <tr><td><input type="checkbox"/> 51 x 52,5</td><td>51x53</td><td>HS2020C</td></tr> </tbody> </table>	Misure cuscino LxP	Adatto a seduta LSxPS	Codice	<input type="checkbox"/> 43 x 45	43x45	HS1717C	<input type="checkbox"/> 43 x 47,5	43x48	HS1718C	<input type="checkbox"/> 43 x 52,5	43x53	HS1720C	<input type="checkbox"/> 45,5 x 42,5	46x43	HS1816C	<input type="checkbox"/> 45,5 x 45	46x45	HS1817C	<input type="checkbox"/> 45,5 x 47,5	46x48	HS1818C	<input type="checkbox"/> 45,5 x 52,5	46x53	HS1820C	<input type="checkbox"/> 51 x 42,5	51x43	HS2016C	<input type="checkbox"/> 51 x 45	51x45	HS2017C	<input type="checkbox"/> 51 x 47,5	51x48	HS2018C	<input type="checkbox"/> 51 x 52,5	51x53	HS2020C		
Misure cuscino LxP	Adatto a seduta LSxPS	Codice																																																																									
<input type="checkbox"/> 35,5 x 37,5	36x38	HS1414C																																																																									
<input type="checkbox"/> 35,5 x 42,5	36x43	HS1416C																																																																									
<input type="checkbox"/> 38 x 40	38x40	HS1515C																																																																									
<input type="checkbox"/> 38 x 42,5	38x43	HS1516C																																																																									
<input type="checkbox"/> 38 x 45	38x45	HS1517C																																																																									
<input type="checkbox"/> 40,5 x 40	41x40	HS1615C																																																																									
<input type="checkbox"/> 40,5 x 42,5	41x43	HS1616C																																																																									
<input type="checkbox"/> 40,5 x 45	41x45	HS1617C																																																																									
<input type="checkbox"/> 40,5 x 47,5	41x48	HS1618C																																																																									
<input type="checkbox"/> 40,5 x 52,5	41x53	HS1620C																																																																									
<input type="checkbox"/> 43 x 42,5	43x43	HS1716C																																																																									
Misure cuscino LxP	Adatto a seduta LSxPS	Codice																																																																									
<input type="checkbox"/> 43 x 45	43x45	HS1717C																																																																									
<input type="checkbox"/> 43 x 47,5	43x48	HS1718C																																																																									
<input type="checkbox"/> 43 x 52,5	43x53	HS1720C																																																																									
<input type="checkbox"/> 45,5 x 42,5	46x43	HS1816C																																																																									
<input type="checkbox"/> 45,5 x 45	46x45	HS1817C																																																																									
<input type="checkbox"/> 45,5 x 47,5	46x48	HS1818C																																																																									
<input type="checkbox"/> 45,5 x 52,5	46x53	HS1820C																																																																									
<input type="checkbox"/> 51 x 42,5	51x43	HS2016C																																																																									
<input type="checkbox"/> 51 x 45	51x45	HS2017C																																																																									
<input type="checkbox"/> 51 x 47,5	51x48	HS2018C																																																																									
<input type="checkbox"/> 51 x 52,5	51x53	HS2020C																																																																									
ROHO® MONOCOMPARTIMENT® High Profile® altezza 10 cm 370,00																																																																											
<table border="1"> <thead> <tr> <th>Misure cuscino LxP</th> <th>Adatto a seduta LSxPS</th> <th>Codice</th> </tr> </thead> <tbody> <tr><td><input type="checkbox"/> 30 x 30 - (6 x 6)</td><td>26,5+31 x 26,5+31</td><td>1R66C</td></tr> <tr><td><input type="checkbox"/> 30 x 33 - (6 x 7)</td><td>26,5+31 x 31+35</td><td>1R67C</td></tr> <tr><td><input type="checkbox"/> 33 x 33 - (7 x 7)</td><td>31+35 x 31+35</td><td>1R77C</td></tr> <tr><td><input type="checkbox"/> 33 x 38 - (7 x 8)</td><td>31+35 x 35+39,5</td><td>1R78C</td></tr> <tr><td><input type="checkbox"/> 33 x 42 - (7 x 9)</td><td>31+35 x 39,5+44</td><td>1R79C</td></tr> <tr><td><input type="checkbox"/> 38 x 33 - (8 x 7)</td><td>35+39,5 x 31+35</td><td>1R87C</td></tr> <tr><td><input type="checkbox"/> 38 x 38 - (8 x 8)</td><td>35+39,5 x 35+39,5</td><td>1R88C</td></tr> <tr><td><input type="checkbox"/> 38 x 42 - (8 x 9)</td><td>35+39,5 x 39,5+44</td><td>1R89C</td></tr> <tr><td><input type="checkbox"/> 38 x 46 - (8 x 10)</td><td>35+39,5 x 44+48,5</td><td>1R810C</td></tr> <tr><td><input type="checkbox"/> 42 x 38 - (9 x 8)</td><td>39,5+44 x 35+39,5</td><td>1R98C</td></tr> <tr><td><input type="checkbox"/> 42 x 42 - (9 x 9)</td><td>39,5+44 x 39,5+44</td><td>1R99C</td></tr> </tbody> </table>	Misure cuscino LxP	Adatto a seduta LSxPS	Codice	<input type="checkbox"/> 30 x 30 - (6 x 6)	26,5+31 x 26,5+31	1R66C	<input type="checkbox"/> 30 x 33 - (6 x 7)	26,5+31 x 31+35	1R67C	<input type="checkbox"/> 33 x 33 - (7 x 7)	31+35 x 31+35	1R77C	<input type="checkbox"/> 33 x 38 - (7 x 8)	31+35 x 35+39,5	1R78C	<input type="checkbox"/> 33 x 42 - (7 x 9)	31+35 x 39,5+44	1R79C	<input type="checkbox"/> 38 x 33 - (8 x 7)	35+39,5 x 31+35	1R87C	<input type="checkbox"/> 38 x 38 - (8 x 8)	35+39,5 x 35+39,5	1R88C	<input type="checkbox"/> 38 x 42 - (8 x 9)	35+39,5 x 39,5+44	1R89C	<input type="checkbox"/> 38 x 46 - (8 x 10)	35+39,5 x 44+48,5	1R810C	<input type="checkbox"/> 42 x 38 - (9 x 8)	39,5+44 x 35+39,5	1R98C	<input type="checkbox"/> 42 x 42 - (9 x 9)	39,5+44 x 39,5+44	1R99C	<table border="1"> <thead> <tr> <th>Misure cuscino LxP</th> <th>Adatto a seduta LSxPS</th> <th>Codice</th> </tr> </thead> <tbody> <tr><td><input type="checkbox"/> 42 x 46 - (9 x 10)</td><td>39,5+44 x 44+48,5</td><td>1R910C</td></tr> <tr><td><input type="checkbox"/> 42 x 51 - (9 x 11)</td><td>39,5+44 x 48,5+52,5</td><td>1R911C</td></tr> <tr><td><input type="checkbox"/> 46 x 38 - (10 x 8)</td><td>44+48,5 x 35+39,5</td><td>1R108C</td></tr> <tr><td><input type="checkbox"/> 46 x 42 - (10 x 9)</td><td>44+48,5 x 39,5+44</td><td>1R109C</td></tr> <tr><td><input type="checkbox"/> 46 x 46 - (10 x 10)</td><td>44+48,5 x 44+48,5</td><td>1R1010C</td></tr> <tr><td><input type="checkbox"/> 46 x 51 - (10 x 11)</td><td>44+48,5 x 48,5+52,5</td><td>1R1011C</td></tr> <tr><td><input type="checkbox"/> 46 x 56 - (10 x 12)</td><td>44+48,5 x 52,5+57</td><td>1R1012C</td></tr> <tr><td><input type="checkbox"/> 51 x 42 - (11 x 9)</td><td>48,5+52,5 x 39,5+44</td><td>1R119C</td></tr> <tr><td><input type="checkbox"/> 51 x 46 - (11 x 10)</td><td>48,5+52,5 x 44+48,5</td><td>1R1110C</td></tr> <tr><td><input type="checkbox"/> 51 x 51 - (11 x 11)</td><td>48,5+52,5 x 48,5+52,5</td><td>1R1111C</td></tr> <tr><td><input type="checkbox"/> 51 x 56 - (11 x 12)</td><td>48,5+52,5 x 52,5+57</td><td>1R1112C</td></tr> </tbody> </table>	Misure cuscino LxP	Adatto a seduta LSxPS	Codice	<input type="checkbox"/> 42 x 46 - (9 x 10)	39,5+44 x 44+48,5	1R910C	<input type="checkbox"/> 42 x 51 - (9 x 11)	39,5+44 x 48,5+52,5	1R911C	<input type="checkbox"/> 46 x 38 - (10 x 8)	44+48,5 x 35+39,5	1R108C	<input type="checkbox"/> 46 x 42 - (10 x 9)	44+48,5 x 39,5+44	1R109C	<input type="checkbox"/> 46 x 46 - (10 x 10)	44+48,5 x 44+48,5	1R1010C	<input type="checkbox"/> 46 x 51 - (10 x 11)	44+48,5 x 48,5+52,5	1R1011C	<input type="checkbox"/> 46 x 56 - (10 x 12)	44+48,5 x 52,5+57	1R1012C	<input type="checkbox"/> 51 x 42 - (11 x 9)	48,5+52,5 x 39,5+44	1R119C	<input type="checkbox"/> 51 x 46 - (11 x 10)	48,5+52,5 x 44+48,5	1R1110C	<input type="checkbox"/> 51 x 51 - (11 x 11)	48,5+52,5 x 48,5+52,5	1R1111C	<input type="checkbox"/> 51 x 56 - (11 x 12)	48,5+52,5 x 52,5+57	1R1112C		
Misure cuscino LxP	Adatto a seduta LSxPS	Codice																																																																									
<input type="checkbox"/> 30 x 30 - (6 x 6)	26,5+31 x 26,5+31	1R66C																																																																									
<input type="checkbox"/> 30 x 33 - (6 x 7)	26,5+31 x 31+35	1R67C																																																																									
<input type="checkbox"/> 33 x 33 - (7 x 7)	31+35 x 31+35	1R77C																																																																									
<input type="checkbox"/> 33 x 38 - (7 x 8)	31+35 x 35+39,5	1R78C																																																																									
<input type="checkbox"/> 33 x 42 - (7 x 9)	31+35 x 39,5+44	1R79C																																																																									
<input type="checkbox"/> 38 x 33 - (8 x 7)	35+39,5 x 31+35	1R87C																																																																									
<input type="checkbox"/> 38 x 38 - (8 x 8)	35+39,5 x 35+39,5	1R88C																																																																									
<input type="checkbox"/> 38 x 42 - (8 x 9)	35+39,5 x 39,5+44	1R89C																																																																									
<input type="checkbox"/> 38 x 46 - (8 x 10)	35+39,5 x 44+48,5	1R810C																																																																									
<input type="checkbox"/> 42 x 38 - (9 x 8)	39,5+44 x 35+39,5	1R98C																																																																									
<input type="checkbox"/> 42 x 42 - (9 x 9)	39,5+44 x 39,5+44	1R99C																																																																									
Misure cuscino LxP	Adatto a seduta LSxPS	Codice																																																																									
<input type="checkbox"/> 42 x 46 - (9 x 10)	39,5+44 x 44+48,5	1R910C																																																																									
<input type="checkbox"/> 42 x 51 - (9 x 11)	39,5+44 x 48,5+52,5	1R911C																																																																									
<input type="checkbox"/> 46 x 38 - (10 x 8)	44+48,5 x 35+39,5	1R108C																																																																									
<input type="checkbox"/> 46 x 42 - (10 x 9)	44+48,5 x 39,5+44	1R109C																																																																									
<input type="checkbox"/> 46 x 46 - (10 x 10)	44+48,5 x 44+48,5	1R1010C																																																																									
<input type="checkbox"/> 46 x 51 - (10 x 11)	44+48,5 x 48,5+52,5	1R1011C																																																																									
<input type="checkbox"/> 46 x 56 - (10 x 12)	44+48,5 x 52,5+57	1R1012C																																																																									
<input type="checkbox"/> 51 x 42 - (11 x 9)	48,5+52,5 x 39,5+44	1R119C																																																																									
<input type="checkbox"/> 51 x 46 - (11 x 10)	48,5+52,5 x 44+48,5	1R1110C																																																																									
<input type="checkbox"/> 51 x 51 - (11 x 11)	48,5+52,5 x 48,5+52,5	1R1111C																																																																									
<input type="checkbox"/> 51 x 56 - (11 x 12)	48,5+52,5 x 52,5+57	1R1112C																																																																									

Permobili Progeo Active Design s.r.l. - a Socio Unico - Vicolo L. Negrelli, 5 - 31038 Paese (TV) - Tel. +39 0422 484657
 P.IVA, Codice Fiscale e Numero di iscrizione al Registro Imprese di Treviso 10246110968 - Fatturazione Elettronica: Codice Destinatario A4707H7 - Capitale Sociale I.V. € 10.000,00

Email: info_fi@permobili.com - web: http://www.rehateamprogeo.com

Data Compressa Utilizzatore Indirizzo

O ROHO® MONOCOMPARTIMENT® Low Profile® altezza 5 cm **370,00**

Misure cuscino LxP	Adatto a seduta LSxPS	Codice	Misure cuscino LxP	Adatto a seduta LSxPS	Codice
<input type="checkbox"/> 30 x 30 - (6 x 6)	26,5+31 x 26,5+31	1R66LPC	<input type="checkbox"/> 42 x 42 - (9 x 9)	39,5+44 x 39,5+44	1R99LPC
<input type="checkbox"/> 30 x 33 - (6 x 7)	26,5+31 x 31+35	1R67LPC	<input type="checkbox"/> 42 x 46 - (9 x 10)	39,5+44 x 44+48,5	1R910LPC
<input type="checkbox"/> 33 x 33 - (7 x 7)	31+35 x 31+35	1R77LPC	<input type="checkbox"/> 42 x 51 - (9 x 11)	39,5+44 x 48,5+52,5	1R911LPC
<input type="checkbox"/> 33 x 38 - (7 x 8)	31+35 x 35+39,5	1R78LPC	<input type="checkbox"/> 46 x 38 - (10 x 8)	44+48,5 x 35+39,5	1R108LPC
<input type="checkbox"/> 33 x 42 - (7 x 9)	31+35 x 39,5+44	1R79LPC	<input type="checkbox"/> 46 x 42 - (10 x 9)	44+48,5 x 39,5+44	1R109LPC
<input type="checkbox"/> 38 x 33 - (8 x 7)	35+39,5 x 31+35	1R87LPC	<input type="checkbox"/> 46 x 46 - (10 x 10)	44+48,5 x 44+48,5	1R1010LPC
<input type="checkbox"/> 38 x 38 - (8 x 8)	35+39,5 x 35+39,5	1R88LPC	<input type="checkbox"/> 46 x 51 - (10 x 11)	44+48,5 x 48,5+52,5	1R1011LPC
<input type="checkbox"/> 38 x 42 - (8 x 9)	35+39,5 x 39,5+44	1R89LPC	<input type="checkbox"/> 51 x 42 - (11 x 9)	48,5+52,5 x 39,5+44	1R119LPC
<input type="checkbox"/> 38 x 46 - (8 x 10)	35+39,5 x 44+48,5	1R810LPC	<input type="checkbox"/> 51 x 46 - (11 x 10)	48,5+52,5 x 44+48,5	1R1110LPC
<input type="checkbox"/> 42 x 38 - (9 x 8)	39,5+44 x 35+39,5	1R98LPC	<input type="checkbox"/> 51 x 51 - (11 x 11)	48,5+52,5 x 48,5+52,5	1R1111LPC



O ROHO® QUADTRO SELECT® High Profile® altezza 10 cm **630,00**

Misure cuscino LxP	Adatto a seduta LSxPS	Codice	Misure cuscino LxP	Adatto a seduta LSxPS	Codice
<input type="checkbox"/> 30 x 30 - (6 x 6)	26,5+31 x 26,5+31	QS66C	<input type="checkbox"/> 42 x 46 - (9 x 10)	39,5+44 x 44+48,5	QS910C
<input type="checkbox"/> 30 x 33 - (6 x 7)	26,5+31 x 31+35	QS67C	<input type="checkbox"/> 42 x 51 - (9 x 11)	39,5+44 x 48,5+52,5	QS911C
<input type="checkbox"/> 33 x 33 - (7 x 7)	31+35 x 31+35	QS77C	<input type="checkbox"/> 42 x 56 - (9 x 12)	39,5+44 x 52,5+57	QS912C
<input type="checkbox"/> 33 x 38 - (7 x 8)	31+35 x 35+39,5	QS78C	<input type="checkbox"/> 46 x 38 - (10 x 8)	44+48,5 x 35+39,5	QS108C
<input type="checkbox"/> 33 x 42 - (7 x 9)	31+35 x 39,5+44	QS79C	<input type="checkbox"/> 46 x 42 - (10 x 9)	44+48,5 x 39,5+44	QS109C
<input type="checkbox"/> 38 x 33 - (8 x 7)	35+39,5 x 31+35	QS87C	<input type="checkbox"/> 46 x 46 - (10 x 10)	44+48,5 x 44+48,5	QS1010C
<input type="checkbox"/> 38 x 38 - (8 x 8)	35+39,5 x 35+39,5	QS88C	<input type="checkbox"/> 46 x 51 - (10 x 11)	44+48,5 x 48,5+52,5	QS1011C
<input type="checkbox"/> 38 x 42 - (8 x 9)	35+39,5 x 39,5+44	QS89C	<input type="checkbox"/> 46 x 56 - (10 x 12)	44+48,5 x 52,5+57	QS1012C
<input type="checkbox"/> 38 x 46 - (8 x 10)	35+39,5 x 44+48,5	QS810C	<input type="checkbox"/> 51 x 42 - (11 x 9)	48,5+52,5 x 39,5+44	QS119C
<input type="checkbox"/> 42 x 38 - (9 x 8)	39,5+44 x 35+39,5	QS98C	<input type="checkbox"/> 51 x 46 - (11 x 10)	48,5+52,5 x 44+48,5	QS1110C
<input type="checkbox"/> 42 x 42 - (9 x 9)	39,5+44 x 39,5+44	QS99C	<input type="checkbox"/> 51 x 51 - (11 x 11)	48,5+52,5 x 48,5+52,5	QS1111C



O ROHO® QUADTRO SELECT® Low Profile® altezza 5 cm **630,00**

Misure cuscino LxP	Adatto a seduta LSxPS	Codice	Misure cuscino LxP	Adatto a seduta LSxPS	Codice
<input type="checkbox"/> 28 x 30 - (5 x 6)	22+26,5 x 26,5+31	QS56LPC	<input type="checkbox"/> 42 x 42 - (9 x 9)	39,5+44 x 39,5+44	QS99LPC
<input type="checkbox"/> 30 x 30 - (6 x 6)	26,5+31 x 26,5+31	QS66LPC	<input type="checkbox"/> 42 x 46 - (9 x 10)	39,5+44 x 44+48,5	QS910LPC
<input type="checkbox"/> 30 x 33 - (6 x 7)	26,5+31 x 31+35	QS67LPC	<input type="checkbox"/> 42 x 51 - (9 x 11)	39,5+44 x 48,5+52,5	QS911LPC
<input type="checkbox"/> 33 x 33 - (7 x 7)	31+35 x 31+35	QS77LPC	<input type="checkbox"/> 46 x 38 - (10 x 8)	44+48,5 x 35+39,5	QS108LPC
<input type="checkbox"/> 33 x 38 - (7 x 8)	31+35 x 35+39,5	QS78LPC	<input type="checkbox"/> 46 x 42 - (10 x 9)	44+48,5 x 39,5+44	QS109LPC
<input type="checkbox"/> 33 x 42 - (7 x 9)	31+35 x 39,5+44	QS79LPC	<input type="checkbox"/> 46 x 46 - (10 x 10)	44+48,5 x 44+48,5	QS1010LPC
<input type="checkbox"/> 38 x 33 - (8 x 7)	35+39,5 x 31+35	QS87LPC	<input type="checkbox"/> 46 x 51 - (10 x 11)	44+48,5 x 48,5+52,5	QS1011LPC
<input type="checkbox"/> 38 x 38 - (8 x 8)	35+39,5 x 35+39,5	QS88LPC	<input type="checkbox"/> 51 x 42 - (11 x 9)	48,5+52,5 x 39,5+44	QS119LPC
<input type="checkbox"/> 38 x 42 - (8 x 9)	35+39,5 x 39,5+44	QS89LPC	<input type="checkbox"/> 51 x 46 - (11 x 10)	48,5+52,5 x 44+48,5	QS1110LPC
<input type="checkbox"/> 38 x 46 - (8 x 10)	35+39,5 x 44+48,5	QS810LPC	<input type="checkbox"/> 51 x 51 - (11 x 11)	48,5+52,5 x 48,5+52,5	QS1111LPC
<input type="checkbox"/> 42 x 38 - (9 x 8)	39,5+44 x 35+39,5	QS98LPC			

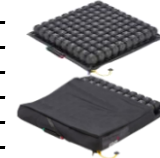

O ROHO® CONTOUR SELECT® **630,00**

Misure cuscino LxP	Adatto a seduta LSxPS	Codice	Misure cuscino LxP	Adatto a seduta LSxPS	Codice
<input type="checkbox"/> 33 x 38 - (7 x 8)	31+35 x 35+39,5	CS78C	<input type="checkbox"/> 42 x 51 - (9 x 11)	39,5+44 x 48,5+52,5	CS911C
<input type="checkbox"/> 38 x 38 - (8 x 8)	35+39,5 x 35+39,5	CS88C	<input type="checkbox"/> 46 x 42 - (10 x 9)	44+48,5 x 39,5+44	CS109C
<input type="checkbox"/> 38 x 42 - (8 x 9)	35+39,5 x 39,5+44	CS89C	<input type="checkbox"/> 46 x 46 - (10 x 10)	44+48,5 x 44+48,5	CS1010C
<input type="checkbox"/> 38 x 46 - (8 x 10)	35+39,5 x 44+48,5	CS810C	<input type="checkbox"/> 46 x 51 - (10 x 11)	44+48,5 x 48,5+52,5	CS1011C
<input type="checkbox"/> 42 x 38 - (9 x 8)	39,5+44 x 35+39,5	CS98C	<input type="checkbox"/> 51 x 42 - (11 x 9)	48,5+52,5 x 39,5+44	CS119C
<input type="checkbox"/> 42 x 42 - (9 x 9)	39,5+44 x 39,5+44	CS99C	<input type="checkbox"/> 51 x 46 - (11 x 10)	48,5+52,5 x 44+48,5	CS1110C
<input type="checkbox"/> 42 x 46 - (9 x 10)	39,5+44 x 44+48,5	CS910C	<input type="checkbox"/> 51 x 51 - (11 x 11)	48,5+52,5 x 48,5+52,5	CS1111C



O ROHO® ENHANCER® **630,00**

Misure cuscino LxP	Adatto a seduta LSxPS	Codice	Misure cuscino LxP	Adatto a seduta LSxPS	Codice
<input type="checkbox"/> 38 x 38 - (8 x 8)	35+39,5 x 35+39,5	ENH88C	<input type="checkbox"/> 46 x 42 - (10 x 9)	44+48,5 x 39,5+44	ENH109C
<input type="checkbox"/> 38 x 42 - (8 x 9)	35+39,5 x 39,5+44	ENH89C	<input type="checkbox"/> 46 x 46 - (10 x 10)	44+48,5 x 44+48,5	ENH1010C
<input type="checkbox"/> 42 x 38 - (9 x 8)	39,5+44 x 35+39,5	ENH98C	<input type="checkbox"/> 46 x 51 - (10 x 11)	44+48,5 x 48,5+52,5	ENH1011C
<input type="checkbox"/> 42 x 42 - (9 x 9)	39,5+44 x 39,5+44	ENH99C	<input type="checkbox"/> 51 x 46 - (11 x 10)	48,5+52,5 x 44+48,5	ENH1110C
<input type="checkbox"/> 42 x 46 - (9 x 10)	39,5+44 x 44+48,5	ENH910C			



Carrozina : Progeo JOKER - Rev. 2026.0

Prezzo IVA esclusa
da sommare al prezzo di listino

Pagina da inviare se sono stati scelti optional

standard (fornito in assenza di altre indicazioni)

su richiesta (senza aggiunta di prezzo)

optional (sommare il prezzo a quello di listino)

Stampato il

Permobil Progeo Active Design s.r.l. - a Socio Unico - Vicolo L. Negrelli, 5 - 31038 Paese (TV) - Tel. +39 0422 484657
 P.IVA, Codice Fiscale e Numero di iscrizione al Registro Imprese di Treviso 10246110968 - Fatturatore Elettronico: Codice Destinatario A4707H7 - Capitale Sociale I.V. € 10.000,00

Email: info_fi@permobil.com - web: http://www.rehateamprogeo.com

Data Commessa Utilizzatore Indirizzo

Ruota 12" - Motore 250W (potenza massima 750W)
 Ruota 14" - Motore 1000W (potenza massima 1500W)

- Display a colori con pulsantiera
- Limite di velocità massima impostabile da display
- 5 livelli di velocità selezionabili
- 10 livelli di accelerazione selezionabili da display
- Cruise control adattivo (mantiene velocità anche in discesa)
- Leva di comando freno a disco ed elettronico
- Freno motore (regolabile in 10 livelli da display)
- Freno elettronico a pulsante (regolabile in 10 livelli da display)
- Recupero energia in frenata
- Gestione messaggi di errore da display (con registro storico)
- Segnalatore acustico retromarcia
- Batteria 48V - 5,8Ah Autonomia fino a 25km
- Batteria potenziata 48V - 11,6Ah Autonomia fino a 50km
- Caricabatteria 48V
- Retromarcia
- Ingresso USB
- Cavalletto di stazionamento
- Parafango ruota
- Cupolino anteriore con predisposizione faro FULL LED

(Software certificato)

○ Mototronic

Codici di riconducibilità Nomenclatore Tariffario
 Riconducibile N.T. Cod. 12.21.27.006 - Carrozina elettrica ad uso interno/esterno
 oppure
 Riconducibile N.T. Cod. 12.24.09.015 - Kit di motorizzazione universale per carrozzine

10979 **2.900,00**



Permobili Progeo Active Design s.r.l. - a Socio Unico - Vico L. Negrilli, 5 - 31038 Paese (TV) - Tel. +39 0422 484657
 P. IVA, Codice Fiscale e Numero di Iscrizione al Registro Imprese di Treviso 10246110969 - Fatturazione Elettronica: Codice Destinatario A4707H7 - Capitale Sociale I.V. € 10.000,00

Email: info_it@permobil.com - web: http://www.rehateaprogeo.com

Manubrio

☆ **Comandi STANDARD**

☆ Acceleratore a pollice

☆ Destra
12592

□ Sinistra
12593

○ Acceleratore a manopola

○ Destra
10913

○ Sinistra
10914

40,00

□ Leva di comando freno a disco ed elettronico

☆ Destra
12594

□ Sinistra
12595

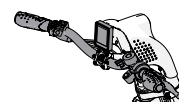

○ Comandi per TETRAPLEGICI
 Manubrio PUSH&PULL



10905 **490,00**

☆ **MOTOTRONIK Ruota 12"**

Motore 250W (potenza massima 750W)
 Velocità massima secondo norma di legge

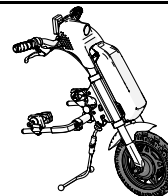

○ MOTOTRONIK Ruota 14"

Motore 1000W (potenza massima 1500W)
 Velocità massima secondo norma di legge

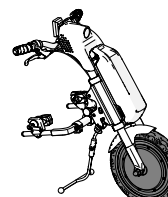

10903 **440,00**

Batteria

☆ Batteria 48V - 5,8Ah

Autonomia fino a 25 km





○ Batteria potenziata 48V - 11,6Ah

Autonomia fino a 50 km

10904 **330,00**

Data Commessa Utilizzatore Indirizzo

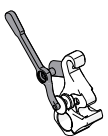
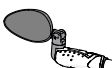
Accessori

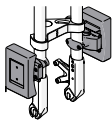
- | | | | |
|---|---|-------|---------------|
| <input type="checkbox"/> Faro FULL LED (alta intensità)
Incorporato sul cupolino |  | 10908 | |
| <input type="radio"/> Prolunga manubrio (avvicinamento guida)
Regolabile da 15cm fino a 23cm |  | 10907 | 190,00 |
| <input type="radio"/> Leva sgancio facilitato gruppo motore
Consigliato con manubrio per tetraplegici |  | 10915 | 80,00 |
| <input type="radio"/> FLY Batteria aggiuntiva 48V - 2,9Ah
Autonomia fino a 15km
Omologata per trasporto aereo | | 10906 | 600,00 |
| <input type="radio"/> Specchietto retrovisore |  | 10909 | 40,00 |
| | <input type="radio"/> Destro
<input type="radio"/> Sinistro | 10909 | 40,00 |
| <input type="radio"/> Cestino (removibile) - (con sistema di aggancio KCLICKfix®) |  | 10912 | 200,00 |
| <input type="radio"/> Zavorra anteriore removibile - (con sistema di aggancio KCLICKfix®)
(Aumenta il peso della ruota motrice per migliorare la trazione) |  | 10910 | 300,00 |
| <input type="radio"/> Sacca da trasporto | | 10916 | 150,00 |

Note

Permobili Progeo Active Design s.r.l. - a Socio Unico - Vicolo L. Negrilli, 5 - 31038 Paese (TV) - Tel. +39 0422 484657
 P. IVA, Codice Fiscale e Numero di Iscrizione al Registro Imprese di Treviso 10246110968 - Fatturazione Elettronica: Codice Destinatario A4707H7 - Capitale Sociale I.V. € 10.000,00

Email: info_it@permobil.com - web: http://www.rehateamprogeo.com

Pagina da inviare se sono stati scelti optional

- | | | |
|-------------------------------------|---------------------|---|
| <input checked="" type="checkbox"/> | standard | (fornito in assenza di altre indicazioni) |
| <input type="checkbox"/> | su richiesta | (senza aggiunta di prezzo) |
| <input type="radio"/> | optional | (sommare il prezzo a quello di listino) |



Carrozzina : Progeo JOKER - Rev. 2026.0

Prezzo IVA esclusa
da sommare al prezzo di listino

Data Commessa Utilizzatore Indirizzo

SMARTDRIVE - compreso di caricabatteria



 SWITCH CONTROL (DX+SX) - EU Funzionamento a due pulsanti	<input type="radio"/> 6 KM/H	MX2-S002	4.000,00
	<input type="radio"/> 9 KM/H	MX2-S005	4.100,00
 SWITCH CONTROL + JACK 3.5 - EU Un pulsante e un ingresso femmina Mono che permette di collegare SmartDrive con un qualsiasi altro dispositivo di comando/guida.	<input type="radio"/> 6 KM/H	MX2-S003	4.000,00
	<input type="radio"/> 9 KM/H	MX2-S006	4.100,00

Pulsante di comando esterno BUDDY BUTTON
 completo di adattatore, set di montaggio e braccio di estensione
Disponibile solo con SWITCH CONTROL + JACK 3.5



MX2-BBB 250,00

KIT FISSAGGIO TELAIO RIGIDO

Scegliere kit di fissaggio in funzione della misura delle ruote posteriori della carrozzina

- kit fissaggio telaio rigido - ruote posteriori 22" - 24" MX2-44S-C
- kit fissaggio telaio rigido - ruote posteriori 25" MX2-45S-C
- kit fissaggio telaio rigido - ruote posteriori 26" MX2-46S-C

SMART WATCH

Lo SmartDrive può essere comandato e gestito con uno Smart Watch APPLE o GALAXY
 Configurazione semplice e veloce
 Maggiore visibilità dello schermo
 Prestazioni della batteria migliorate
 App gratuita su Apple Store e Play Store

Lista compatibilita'



Smart Watch compatibili

APPLE WATCH
 serie 5 o successivi con iOS 8 o successivi
 Apple iPhone

GALAXY WATCH
 serie 4 o successivi
 Smartphone Samsung
 Smartphone Android 6.0 e RAM almeno 1.5 GB

Applicazioni gratuite

SmartDrive MX2+



Pushtracker



Accessori

Borsa da trasporto



MX2SD-BAG 60,00

Maniglia universale imbottita
Maniglia universale imbottita



MX2-986 20,00

Pagina da inviare se sono stati scelti optional

Carrozzina : Progeo JOKER - Rev. 2026.0

Prezzo IVA esclusa
 da sommare al prezzo di listino

- standard** (fornito in assenza di altre indicazioni)
- su richiesta** (senza aggiunta di prezzo)
- optional** (sommare il prezzo a quello di listino)