

Data	Italia	Timbro ditta
Utilizzatore		
Peso utilizzatore (kg)	Carrozzina superleggera pieghevole Riconducibile N.T. Cod. 12.21.06.060	
Lingua manuale d'uso	Responsabile	

Misure carrozzina - La tolleranza su tutte le dimensioni indicate e/o richieste è di ± 10 mm

Larghezza sedile (LS) 33 36 39 42 45 48
 La larghezza della seduta è misurata all'esterno dei tubi telaio, mentre la distanza interna tra le due spondine risulta più larga di circa 1 cm.
 Per lo spessoramento della seduta vedere sezione spessoramento protezioni vestiario e braccioli con protezione integrata

Profondità sedile (PS) 35 37,5 40 42,5 45 47,5
 La profondità seduta effettiva misurata da inizio tela sedile a tubo schienale risulta maggiorata di 1,5 cm

Distanza pedana (DP) (cm) ±0,5cm - step di regolazione 1,5cm
 (Distanza tela sedile - piatto pedana) - **ATTENZIONE! Altezza anteriore minimo 4 cm maggiore della DISTANZA PEDANA**

Assetto Standard Prudente Attivo

Altezza schienale (TS) Val.Standard 33,5(min 26-max 47) step di regolazione 1,5cm

campanatura 0° 2°

ALTEZZA ANTERIORE STD 49

ALTEZZA POSTERIORE STD 42

Telaio anteriore

Telaio standard in alluminio

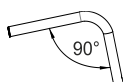
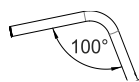

(max. ruota anteriore da 5")

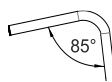

(max. ruota anteriore da 4")

Colore telaio

Colore telaio (senza aggiunta di prezzo)

- Nero opaco Bianco POLAR Arancio Opaco
 Tekno antracite Blu notte opaco Grigio opaco Rosso opaco

Colore telaio su richiesta

- Argento brillante Fucsia brillante Blu china brillante **12579 120,00**
 Azzurro brillante Lime brillante Rosso brillante

Schienale

Imbottitura tensionabile traspirante

Tubi maniglia

- Tubi con maniglia corta
 Tubi con maniglia standard
 Tubi SPORT (Senza maniglie) *Configurazione più leggera*

Maniglie ribaltabili
 Non disponibile con: Maniglie di spinta per accompagnatore



02958 **220,00**

Ruote anteriori

- 4" Piena Soft
- 3" Sport *Configurazione più leggera*
- 5" Piena Soft
- 6" Piena Soft (Disponibile solo con telaio angolo 100°)
- 6" Pneumatica (Disponibile solo con telaio angolo 100°)
- 3" Active Soft (larga) (Cerchio in lega di alluminio) **06824 120,00**
- 4" Active Sport (stretta) (Cerchio in lega di alluminio) **01398 120,00**
- 4" Active Soft (larga) (Cerchio in lega di alluminio) **03943 120,00**
- 5" Active Soft (larga) (Cerchio in lega di alluminio) **07518 120,00**
- 5" Pneumatica **10844 60,00**

Supporto forcella anteriore

- Supporto forcella anteriore standard
- Supporto forcella anteriore V Design 2.0
 Esclude l'installazione delle: Forcelle estrazione rapida



Permobil Progeo Active Design s.r.l. - a Socio Unico - Vicolo L. Negrilli, 5 - 31038 Paese (TV) - Tel. +39 0422 484657
 Numero di iscrizione al Registro Imprese di Treviso 10246110968 - Fatturazione Elettronica: Codice Destinatario A4707H7 - Capitale Sociale I.V. € 10.000,00
 P.IVA, Codice Fiscale e Numero di iscrizione al Registro Imprese di Treviso 10246110968 - Fatturazione Elettronica: Codice Destinatario A4707H7 - Capitale Sociale I.V. € 10.000,00

Email: info_it@permobil.com - web: http://www.rehateamprogeo.com

Data	Commessa	Utilizzatore	Indirizzo
------------	----------------	--------------------	-----------------

Special Options		
<input type="radio"/> Piastra arretramento ruota posteriore	01950	180,00
<input type="radio"/> Fascia di blocco carrozzina chiusa	06833	25,00
<input type="radio"/> Cordino per sgancio schienale a movimento unico	06834	120,00

Colour set: comprende il mozzo e cerchio delle ruote posteriori e le forcelle anteriori		
Solo le ruote standard Progeo 22"/24" hanno mozzi e cerchi colorati		
☆ Nero	22" 24" 25" 26"	
<input type="radio"/> Argento brillante	22" 24"	00833 130,00
<input type="radio"/> Lime brillante	22" 24"	00833 130,00
<input type="radio"/> Azzurro brillante	22" 24"	00833 130,00
<input type="radio"/> Rosso brillante	22" 24"	00833 130,00
<input type="radio"/> Fucsia brillante	22" 24"	00833 130,00
<input type="radio"/> Bianco POLAR	22" 24"	00833 130,00
<input type="radio"/> Tekno antracite	22" 24"	00833 130,00
<input type="radio"/> Blu notte opaco	22" 24"	00833 130,00
<input type="radio"/> Grigio opaco	22" 24"	00833 130,00
<input type="radio"/> Rosso opaco	22" 24"	00833 130,00

Ruote posteriori		
☆ 24" Superleggera Standard Progeo		
<input type="checkbox"/> 22" Superleggera Standard Progeo		
<input type="checkbox"/> 25" Superleggera Standard Progeo	(solo colore nero)	
<input type="checkbox"/> 26" Superleggera Progeo	(solo colore nero)	
<input type="radio"/> 24" ULTRALEGGERA PROGEO KEY SPORT	Configurazione più leggera	04383 750,00
<input type="radio"/> 24" Superleggera "Spinergy LX"		01685 750,00
<input type="radio"/> 24" Superleggera "Spinergy LXL"	<input type="checkbox"/> Raggi bianchi e mozzo nero	07846 750,00
<input type="radio"/> 24" Superleggera "Spinergy Flex rim"	Corrimano incorporato Alluminio/Gomma	02270 1.200,00
<input type="radio"/> 25" Superleggera "Spinergy LX"		02101 750,00
<input type="radio"/> 25" Superleggera "Spinergy LXL"	<input type="checkbox"/> Raggi bianchi e mozzo nero	07847 750,00
<input type="radio"/> 26" Superleggera "Spinergy LX"		02102 750,00
<input type="radio"/> 24" Fuoristrada (corrimano in alluminio nero - Distanza ruota 4cm)		01392 250,00

Copertura ruota posteriore		
☆ Liscio Alta Pressione	(22"-24"-25"-26")	Configurazione più leggera
<input type="checkbox"/> Tassellato Alta Pressione	(24")	
<input type="radio"/> Marathon Plus	(24"-25")	con protezione anti foratura
<input type="radio"/> Copertura piena - Colore Nero	(24")	01669 90,00
Non disponibile con Ruote posteriori: 24" ULTRALEGGERA PROGEO KEY SPORT, 24" Superleggera "Spinergy LXL"		
<input type="radio"/> Copertura piena - Colore Grigio	(22")	11083 110,00
<input type="radio"/> Copertura piena - Colore Grigio	(22")	04181 110,00

Cerchi di spinta		
	Distanza ruota	☆ 3 cm □ 4 cm
☆ Alluminio	(22"-24"-25"-26")	Configurazione più leggera
<input type="radio"/> Alluminio Nero SOFT-TOUCH	(24"-25")	(Corrimano 24", su ruota da 25" viene installato con distanziali)
<input type="radio"/> Acciaio cromato	(24"-25")	(Corrimano 24", su ruota da 25" viene installato con distanziali)
<input type="radio"/> Titanio	(24"-25")	(Corrimano 24", su ruota da 25" viene installato con distanziali)
<input type="radio"/> Ultra Grepp	(24"-25")	(Corrimano 24", su ruota da 25" viene installato con distanziali)
<input type="radio"/> TOP FRICTION	(24"-25")	(Corrimano 24", su ruota da 25" viene installato con distanziali)
Profilo ovale con inserto in gomma		
<input type="radio"/> NOVA H	(24"-25")	(Corrimano 24", su ruota da 25" viene installato con distanziali)
Profilo ergonomico colore nero		
<input type="radio"/> NOVA D	(24"-25")	(Corrimano 24", su ruota da 25" viene installato con distanziali)
Profilo ergonomico con rivestimento in gomma (ideale per tetraplegici)		
<input type="radio"/> Anello anti scivolo in silicone applicabile su cerchio in alluminio	Disponibile per misure da (22" - 24" - 26")	04050 170,00

Freni		
☆ Freno leva curva da spingere		
<input type="checkbox"/> Freno leva dritta da spingere		
<input type="checkbox"/> Freno leva dritta da tirare		
<input type="radio"/> Freno Sport	Configurazione più leggera	06428 110,00
<input type="radio"/> Freno con leva prolungata da spingere		01949 70,00
<input type="radio"/> Freno con leva prolungata da tirare		03372 70,00

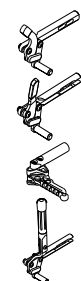

Permobili Progeo Active Design s.r.l. - a Socio Unico - Vicolo L. Negrelli, 5 - 31038 Paese (TV) - Tel. +39 0422 484657
 P. IVA, Codice Fiscale e Numero di iscrizione al Registro Imprese di Treviso: 10246110968 - Fatturazione Elettronica: Codice Destinatario A4707H7 - Capitale Sociale I.V. € 10.000,00

Email: info_it@permobili.com - web: http://www.rehateamprogeo.com

Data	Commessa	Utilizzatore	Indirizzo
------------	----------------	--------------------	-----------------

Pedana chiudibile autom. a libro

☆ Pedana COMPACT, chiudibile autom. a libro

Configurazione più leggera



11529

Distanza pedana minima possibile 35cm.

interna esterna

REGOLABILE IN PROFONDITÀ E INCLINAZIONE

Pedana - Vedi Tabelle di Riferimento N°3

ATTENZIONE!! Tutte le pedane alzabili, prevedono l'installazione del sistema di unione a fascia e del supporto forcella standard.

Aumento del peso circa 500gr.

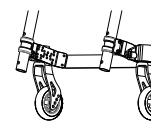

Pedana sdoppiata in plastica. regolabile in inclinazione

Distanza pedana minima possibile 35cm.

☆ 2/3 interna 2/3 esterna



11525

Pedana unica alzabile. regolabile in profondità e inclinazione

Distanza pedana minima possibile 35cm.

interna ☆ 2/3 interna esterna

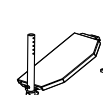

11527

Pedana unica alzabile in alluminio. regolabile in profondità e inclinazione

Distanza pedana minima possibile 35cm.

interna ☆ 2/3 interna 2/3 esterna



11528

Pedana unica in carbonio, alzabile, regolabile in inclinazione e girevole

Distanza pedana minima possibile 35cm.

☆ interna esterna



03291

270,00

Protezione vestiario

Protezione vestiario - FISSA

☆ Parafango Carbonio

Protezione dritta Carbonio

Spessoramento protezione vestiario

☆ + 0 cm

+ 1 cm

+ 2 cm



12648

Sovraprezzo per : **VERSIONE ESTRAIBILE**

NO → Spessoramento protezione vestiario



08921

110,00

Braccioli

Braccioli Tubolari

(Girevoli estraibili regolabili in altezza)



00694

250,00

Braccioli estraibili CON protezione vestiario integrata

Braccioli Desk PROGEO

(Estraibili regolabili in altezza)



09956

220,00

Spessoramento Braccioli Desk PROGEO

☆ + 0 cm

+ 2 cm

Disponibile solo con ruote posteriori superleggera standard Progeo e campanatura 0°

12648

Braccioli estraibili con protezione dritta in Carbonio



09079

200,00

Accessori

Imbottitura paracolpi telaio anteriore

07058

50,00

Patella di raccordo schienale/tela sedile

10241

20,00

Borsello portaoggetti removibile (con aggancio rapido)

09811





120,00

Permobil Progeo Active Design s.r.l. - a Socio Unico - Vicolo L. Negrelli, 5 - 31038 Paese (TV) - Tel. +39 0422 484657
 P.IVA, Codice Fiscale e Numero di iscrizione al Registro Imprese di Treviso 10246110968 - Fatturazione Elettronica: Codice Destinatario A4707H7 - Capitale Sociale I.V. € 10.000,00



Email: info_it@permobil.com - web: http://www.rehateamprogeo.com

Data Commessa Utilizzatore Indirizzo

Optional 1

<input type="radio"/> Ruote ascensore			00836	170,00
<input type="radio"/> Ruota antiribaltamento con aggancio rapido	(rotazione all'interno per ridurre l'ingombro)		00023	130,00
<input type="radio"/> Destra	<input type="radio"/> Sinistra		00024	130,00
<input type="radio"/> Aiuto ribaltamento	<input type="radio"/> Destro		00025	90,00
	<input type="radio"/> Sinistro		01046	90,00
<input type="radio"/> Porta stampelle	<input type="radio"/> Destro		00838	80,00
	<input type="radio"/> Sinistro		00837	80,00

Optional 2

<input type="radio"/> Tetraclip	(perno estrazione rapida per tetraplegici)		03947	170,00
<input type="radio"/> Cinghia pelvica di ancoraggio			03972	70,00
<input type="radio"/> Cinghia di bretellaggio			04103	130,00
<input type="radio"/> Forcelle estrazione rapida	Disponibile con: Supporto forcella anteriore standard		00030	170,00
<input type="radio"/> Maniglie di spinta per accompagnatore	(Regolabili in altezza ed estraibili)		01048	190,00
<input type="radio"/> Supporto lombare	(da inserire all'interno dello schienale)		00013	50,00
<input type="radio"/> Spinta laterale	Non disponibile con Schienale posturale PHYSIO		02097	250,00
Impedisce l'abbattimento dello schienale	<input type="radio"/> Destra		02098	250,00
	<input type="radio"/> Sinistra			
<input type="radio"/> Copriraggi Nero	(22"-24")		01043	160,00
<input type="radio"/> Copriraggi Trasparente	(22"-24")		00835	160,00
<input type="radio"/> Copriraggi Colorato Progeo Design	(22"-24")		00019	180,00

Kit aggiuntivo

<input type="radio"/> Ruote posteriori 24" Fuoristrada	Copertone Fuoristrada - corrimano in alluminio (colore nero)	03378	500,00
<input type="radio"/> Ruote posteriori FAT 24"	Copertone liscio FAT 3" - corrimano in alluminio (colore nero)	09357	850,00

Permobili Progeo Active Design s.r.l. - a Socio Unico - Vicolo L. Negrelli, 5 - 31038 Paese (TV) - Tel. +39 0422 484657
 P.IVA, Codice Fiscale e Numero di iscrizione al Registro Imprese di Treviso, 10246110968 - Fatturazione Elettronica: Codice Destinatario A4707H7 - Capitale Sociale I.V. € 10.000,00

Email: info_it@permobili.com - web: http://www.rehateamprogeo.com

Data Commessa Utilizzatore Indirizzo

PHYSIO - Schienale posturale
(Imbottitura schienale originale non fornita)

Estraibile con aggancio rapido
Installazione su tubi diametro 18÷26mm
Regolazione in profondità (4cm)
Regolazione inclinazione (±18°)

AIR Guscio CARBONIO

non disponibile per larghezza 48

ALTEZZA SCHIENALE	28	34	40			
Conformazione del guscio 	Ala di contenimento laterale A=alta - R=regolare					
	A	R	A	R	A	R
	<input type="checkbox"/>	<input type="checkbox"/>	<input type="checkbox"/>	<input type="checkbox"/>	<input type="checkbox"/>	<input type="checkbox"/>

860,00

POSTURE Guscio ALLUMINIO

ALTEZZA SCHIENALE	34	40	52			
Conformazione del guscio 	Ala di contenimento laterale R=regolare					
	R	R	R			
	<input type="checkbox"/>	<input type="checkbox"/>	<input type="checkbox"/>			

830,00

Configurazione DEEP con PAD per contenimento laterale (regolabili in altezza)

Pad in alluminio con imbottitura e rivestimento in tessuto traspirante



Piccolo (h 13cm)



Destro
10272

40,00

Sinistro
10272

Grande (h 20cm)



Destro
10273

50,00

Sinistro
10273

50,00

Supporti toracici (spinta laterale) - SWING AWAY - Girevole

Hardware di fissaggio e regolazione completi di imbottitura paracolpi
Pad in alluminio con imbottitura e rivestimento in tessuto traspirante

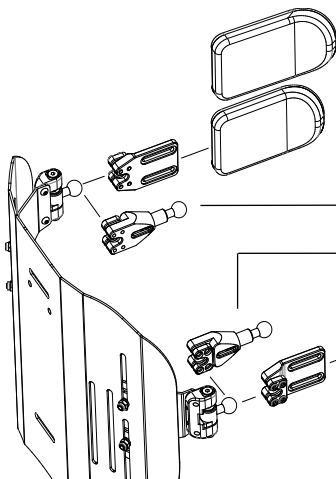

Grande (18x12)

05647 170,00

Piccola (14x9)

05643 170,00

Prolunga supporto toracico

Quantità (n° pz).....

10271 60,00

Prolunga supporto toracico

Quantità (n° pz).....

Piccola (14x9)

05642 170,00

Grande (18x12)

05646 170,00

Poggiatesta multiregolazione - sistema di montaggio a doppia sfera

Disponibile solo su schienale Physio Posture



Grande (35x12,5)





05648 360,00

Piccolo (25x12,5)

Permobili Progeo Active Design s.r.l. - a Socio Unico - Vicolo L. Negrelli, 5 - 31038 Paese (TV) - Tel. +39 0422 484657
P.IVA, Codice Fiscale e Numero di iscrizione al Registro Imprese di Treviso 10246110968 - Fatturazione Elettronica: Codice Destinatario A4707H7 - Capitale Sociale i.v. € 10.000,00

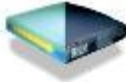
Email: info_it@permobili.com - web: http://www.rehateamprogeo.com

Data	Commessa	Utilizzatore	Indirizzo
------------	----------------	--------------------	-----------------

Cuscini antidecubito e posturali a nido d'ape STIMULITE							
<input type="radio"/> Classic H 7 cm.	<input type="checkbox"/> 36x41 00035 <input type="checkbox"/> 41x46 00840	<input type="checkbox"/> 38x38 00036 <input type="checkbox"/> 46x41 00698	<input type="checkbox"/> 38x41 01052 <input type="checkbox"/> 46x46 00038	<input type="checkbox"/> 41x41 00037		630,00	
<input type="radio"/> Anatomico Posturale H 9 cm. H 5cm. nella zona ischiatica	<input type="checkbox"/> 36x41 00056 <input type="checkbox"/> 41x46 01050	<input type="checkbox"/> 38x38 00696 <input type="checkbox"/> 46x41 00034	<input type="checkbox"/> 38x41 00032 <input type="checkbox"/> 46x46 01051	<input type="checkbox"/> 41x41 00033		630,00	
<input type="radio"/> Slimline sagomato H 7 cm. H 5cm. nella zona ischiatica	<input type="checkbox"/> 36x41 00854 <input type="checkbox"/> 41x46 00085	<input type="checkbox"/> 38x38 00707 <input type="checkbox"/> 46x41 01074	<input type="checkbox"/> 38x41 00083 <input type="checkbox"/> 46x46 01075	<input type="checkbox"/> 41x41 01073		630,00	
<input type="radio"/> Sport H 5 cm.	<input type="checkbox"/> 36x41 00053 <input type="checkbox"/> 41x46 00057	<input type="checkbox"/> 38x38 00054 <input type="checkbox"/> 46x41 01062	<input type="checkbox"/> 38x41 01060 <input type="checkbox"/> 46x46 00846	<input type="checkbox"/> 41x41 01061		630,00	
<input type="radio"/> Silver H 3,5 cm.	<input type="checkbox"/> 41x41 00641	<input type="checkbox"/> 41x46 01353	<input type="checkbox"/> 46x41 00642	<input type="checkbox"/> 46x46 01022		630,00	
Misura cliente		Larghezza cm.		Profondità cm.			

<input type="radio"/> Supporto lombare STIMULITE		00064 220,00
--	---	---------------------

Note

Carrozzina : Progeo EGO - Rev. 2026.0	Prezzo IVA esclusa da sommare al prezzo di listino	Pagina da inviare se sono stati scelti optional <input checked="" type="checkbox"/> standard (fornito in assenza di altre indicazioni) <input type="checkbox"/> su richiesta (senza aggiunta di prezzo) <input type="checkbox"/> optional (sommare il prezzo a quello di listino)
---------------------------------------	---	---

Permobil Progeo Active Design s.r.l. - a Socio Unico - Vicolo L. Negrelli, 5 - 31038 Paese (TV) - Tel. +39 0422 484657
 P.IVA, Codice Fiscale e Numero di iscrizione al Registro Imprese di Treviso 10246110968 - Fatturazione Elettronica: Codice Destinatario A4707H7 - Capitale Sociale I.V. € 10.000,00

Email: info_it@permobil.com - web: http://www.rehateamprogeo.com

TABELLE DI RIFERIMENTO







1	ALTEZZA ANTERIORE			
Con telaio chiuso (95°) max. ruota anteriore da 5" Con telaio chiuso (90°) max. ruota anteriore da 5" Con telaio chiuso (85°) max. ruota anteriore da 4"				
FORCELLA	Ruote anteriori			
	3"	4"	5"	6"
PICCOLA 	max 46	max 47	max 48	
MEDIA 	max 50	max 51	max 52	max 54
Il tipo di forcella montata, verrà definito solo da PROGEO, in base alle caratteristiche e alla conformazione finale della carrozzina.				

2	ALTEZZA POSTERIORE			
Ruote posteriori				
	22"	24"	25"	26"
min	35	38	39	40
max	43	45	46	48

3	Tipo Pedana	Distanza pedana
	Pedana COMPACT, chiudibile autom. a libro	min 36
	Pedana sdoppiata in plastica	min 36
	Pedana unica alzabile	min 36
	Pedana unica alzabile in alluminio	min 36
	Pedana unica in carbonio	min 36
ATTENZIONE! Altezza anteriore minimo 4 cm maggiore della DISTANZA PEDANA N.B. Distanze pedana inferiori sono possibili previa nostra valutazione Calcolate in conformazioni ideali e con pedane nella posizione interna		

4	Ruote posteriori	
	Modello	Caratteristiche
	22" Superleggera Standard Progeo	(non disponibile in colore antracite)
	24" Superleggera Standard Progeo	(colori tutti disponibili)
	24" ULTRALEGGERA PROGEO KEY SPORT	(mozzo argento, cerchio e 16 raggi neri)
	24" Superleggera "Spinergy LX"	(mozzo argento, cerchio e 12 raggi neri)
	24" Superleggera "Spinergy LXL"	(mozzo e cerchio neri, 18 raggi bianchi piatti) - (mozzo, cerchio e 18 raggi tondi neri)
	24" Superleggera "Spinergy Flex rim"	(mozzo argento, cerchio e 12 raggi neri) - (corrimano incorporato Alluminio/Gomma riduzione ingombro fino a 3 cm. - tutti i copertoni)
	24" Fuoristrada	(solo colore nero) - (corrimano in alluminio - copertone Fuoristrada)
	25" Superleggera "Spinergy LX"	(mozzo argento, cerchio e 12 raggi neri)
	25" Superleggera "Spinergy LXL"	(mozzo e cerchio neri, 18 raggi bianchi piatti)
	26" Superleggera Progeo	(solo colore nero)
	26" Superleggera "Spinergy LX"	(mozzo argento, cerchio e 18 raggi neri)

Carrozzina : Progeo EGO - Rev. 2026.0

Data	Commessa	Utilizzatore	Indirizzo																																																																								
ROHO® MOSAIC® - H7cm - Limite di peso 143Kg 200,00																																																																											
<table border="1"> <thead> <tr> <th>Misure cuscino LxP</th> <th>Adatto a seduta LSxPS</th> <th>Codice</th> </tr> </thead> <tbody> <tr><td><input type="checkbox"/> 41 x 41</td><td>42 x 42</td><td>MOS1616HD</td></tr> <tr><td><input type="checkbox"/> 41 x 46</td><td>42 x 47</td><td>MOS1618HD</td></tr> <tr><td><input type="checkbox"/> 44 x 44</td><td>44 x 44</td><td>MOS1717HD</td></tr> </tbody> </table>	Misure cuscino LxP	Adatto a seduta LSxPS	Codice	<input type="checkbox"/> 41 x 41	42 x 42	MOS1616HD	<input type="checkbox"/> 41 x 46	42 x 47	MOS1618HD	<input type="checkbox"/> 44 x 44	44 x 44	MOS1717HD	<table border="1"> <thead> <tr> <th>Misure cuscino LxP</th> <th>Adatto a seduta LSxPS</th> <th>Codice</th> </tr> </thead> <tbody> <tr><td><input type="checkbox"/> 46 x 41</td><td>47 x 42</td><td>MOS1816HD</td></tr> <tr><td><input type="checkbox"/> 46 x 46</td><td>47 x 47</td><td>MOS1818HD</td></tr> <tr><td><input type="checkbox"/> 51 x 46</td><td>52 x 47</td><td>MOS2018HD</td></tr> </tbody> </table>	Misure cuscino LxP	Adatto a seduta LSxPS	Codice	<input type="checkbox"/> 46 x 41	47 x 42	MOS1816HD	<input type="checkbox"/> 46 x 46	47 x 47	MOS1818HD	<input type="checkbox"/> 51 x 46	52 x 47	MOS2018HD																																																		
Misure cuscino LxP	Adatto a seduta LSxPS	Codice																																																																									
<input type="checkbox"/> 41 x 41	42 x 42	MOS1616HD																																																																									
<input type="checkbox"/> 41 x 46	42 x 47	MOS1618HD																																																																									
<input type="checkbox"/> 44 x 44	44 x 44	MOS1717HD																																																																									
Misure cuscino LxP	Adatto a seduta LSxPS	Codice																																																																									
<input type="checkbox"/> 46 x 41	47 x 42	MOS1816HD																																																																									
<input type="checkbox"/> 46 x 46	47 x 47	MOS1818HD																																																																									
<input type="checkbox"/> 51 x 46	52 x 47	MOS2018HD																																																																									
ROHO® AIR LITE® - H9,5cm - Limite di peso 136Kg 200,00																																																																											
<table border="1"> <thead> <tr> <th>Misure cuscino LxP</th> <th>Codice</th> </tr> </thead> <tbody> <tr><td><input type="checkbox"/> 33 x 33</td><td>AL1313HD</td></tr> <tr><td><input type="checkbox"/> 33 x 38</td><td>AL1315HD</td></tr> <tr><td><input type="checkbox"/> 36 x 36</td><td>AL1414HD</td></tr> <tr><td><input type="checkbox"/> 36 x 41</td><td>AL1416HD</td></tr> <tr><td><input type="checkbox"/> 38 x 38</td><td>AL1515HD</td></tr> <tr><td><input type="checkbox"/> 38 x 43</td><td>AL1517HD</td></tr> <tr><td><input type="checkbox"/> 41 x 41</td><td>AL1616HD</td></tr> <tr><td><input type="checkbox"/> 41 x 46</td><td>AL1618HD</td></tr> <tr><td><input type="checkbox"/> 43 x 43</td><td>AL1717HD</td></tr> </tbody> </table>	Misure cuscino LxP	Codice	<input type="checkbox"/> 33 x 33	AL1313HD	<input type="checkbox"/> 33 x 38	AL1315HD	<input type="checkbox"/> 36 x 36	AL1414HD	<input type="checkbox"/> 36 x 41	AL1416HD	<input type="checkbox"/> 38 x 38	AL1515HD	<input type="checkbox"/> 38 x 43	AL1517HD	<input type="checkbox"/> 41 x 41	AL1616HD	<input type="checkbox"/> 41 x 46	AL1618HD	<input type="checkbox"/> 43 x 43	AL1717HD	<table border="1"> <thead> <tr> <th>Misure cuscino LxP</th> <th>Codice</th> </tr> </thead> <tbody> <tr><td><input type="checkbox"/> 43 x 46</td><td>AL1718HD</td></tr> <tr><td><input type="checkbox"/> 43 x 51</td><td>AL1720HD</td></tr> <tr><td><input type="checkbox"/> 46 x 41</td><td>AL1816HD</td></tr> <tr><td><input type="checkbox"/> 46 x 46</td><td>AL1818HD</td></tr> <tr><td><input type="checkbox"/> 46 x 51</td><td>AL1820HD</td></tr> <tr><td><input type="checkbox"/> 48 x 43</td><td>AL1917HD</td></tr> <tr><td><input type="checkbox"/> 48 x 48</td><td>AL1919HD</td></tr> <tr><td><input type="checkbox"/> 51 x 43</td><td>AL2017HD</td></tr> <tr><td><input type="checkbox"/> 51 x 46</td><td>AL2018HD</td></tr> </tbody> </table>	Misure cuscino LxP	Codice	<input type="checkbox"/> 43 x 46	AL1718HD	<input type="checkbox"/> 43 x 51	AL1720HD	<input type="checkbox"/> 46 x 41	AL1816HD	<input type="checkbox"/> 46 x 46	AL1818HD	<input type="checkbox"/> 46 x 51	AL1820HD	<input type="checkbox"/> 48 x 43	AL1917HD	<input type="checkbox"/> 48 x 48	AL1919HD	<input type="checkbox"/> 51 x 43	AL2017HD	<input type="checkbox"/> 51 x 46	AL2018HD																																		
Misure cuscino LxP	Codice																																																																										
<input type="checkbox"/> 33 x 33	AL1313HD																																																																										
<input type="checkbox"/> 33 x 38	AL1315HD																																																																										
<input type="checkbox"/> 36 x 36	AL1414HD																																																																										
<input type="checkbox"/> 36 x 41	AL1416HD																																																																										
<input type="checkbox"/> 38 x 38	AL1515HD																																																																										
<input type="checkbox"/> 38 x 43	AL1517HD																																																																										
<input type="checkbox"/> 41 x 41	AL1616HD																																																																										
<input type="checkbox"/> 41 x 46	AL1618HD																																																																										
<input type="checkbox"/> 43 x 43	AL1717HD																																																																										
Misure cuscino LxP	Codice																																																																										
<input type="checkbox"/> 43 x 46	AL1718HD																																																																										
<input type="checkbox"/> 43 x 51	AL1720HD																																																																										
<input type="checkbox"/> 46 x 41	AL1816HD																																																																										
<input type="checkbox"/> 46 x 46	AL1818HD																																																																										
<input type="checkbox"/> 46 x 51	AL1820HD																																																																										
<input type="checkbox"/> 48 x 43	AL1917HD																																																																										
<input type="checkbox"/> 48 x 48	AL1919HD																																																																										
<input type="checkbox"/> 51 x 43	AL2017HD																																																																										
<input type="checkbox"/> 51 x 46	AL2018HD																																																																										
ROHO® HYBRID ELITE SR® - Monovalvola - Sensor Ready - Limite di peso 225Kg 630,00																																																																											
<table border="1"> <thead> <tr> <th>Misure cuscino LxP</th> <th>Adatto a seduta LSxPS</th> <th>Codice</th> </tr> </thead> <tbody> <tr><td><input type="checkbox"/> 35 x 37,5</td><td>36 x 36</td><td>1RHE1414C-SR</td></tr> <tr><td><input type="checkbox"/> 35 x 40</td><td>36 x 38</td><td>1RHE1415C-SR</td></tr> <tr><td><input type="checkbox"/> 35 x 43</td><td>36 x 41</td><td>1RHE1416C-SR</td></tr> <tr><td><input type="checkbox"/> 37,5 x 40</td><td>38 x 38</td><td>1RHE1515C-SR</td></tr> <tr><td><input type="checkbox"/> 37,5 x 43</td><td>38 x 41</td><td>1RHE1516C-SR</td></tr> <tr><td><input type="checkbox"/> 37,5 x 45</td><td>38 x 43</td><td>1RHE1517C-SR</td></tr> <tr><td><input type="checkbox"/> 40 x 40</td><td>41 x 38</td><td>1RHE1615C-SR</td></tr> <tr><td><input type="checkbox"/> 40 x 43</td><td>41 x 41</td><td>1RHE1616C-SR</td></tr> <tr><td><input type="checkbox"/> 40 x 45</td><td>41 x 43</td><td>1RHE1617C-SR</td></tr> <tr><td><input type="checkbox"/> 40 x 48</td><td>41 x 46</td><td>1RHE1618C-SR</td></tr> <tr><td><input type="checkbox"/> 40 x 53</td><td>41 x 51</td><td>1RHE1620C-SR</td></tr> </tbody> </table>	Misure cuscino LxP	Adatto a seduta LSxPS	Codice	<input type="checkbox"/> 35 x 37,5	36 x 36	1RHE1414C-SR	<input type="checkbox"/> 35 x 40	36 x 38	1RHE1415C-SR	<input type="checkbox"/> 35 x 43	36 x 41	1RHE1416C-SR	<input type="checkbox"/> 37,5 x 40	38 x 38	1RHE1515C-SR	<input type="checkbox"/> 37,5 x 43	38 x 41	1RHE1516C-SR	<input type="checkbox"/> 37,5 x 45	38 x 43	1RHE1517C-SR	<input type="checkbox"/> 40 x 40	41 x 38	1RHE1615C-SR	<input type="checkbox"/> 40 x 43	41 x 41	1RHE1616C-SR	<input type="checkbox"/> 40 x 45	41 x 43	1RHE1617C-SR	<input type="checkbox"/> 40 x 48	41 x 46	1RHE1618C-SR	<input type="checkbox"/> 40 x 53	41 x 51	1RHE1620C-SR	<table border="1"> <thead> <tr> <th>Misure cuscino LxP</th> <th>Adatto a seduta LSxPS</th> <th>Codice</th> </tr> </thead> <tbody> <tr><td><input type="checkbox"/> 43 x 43</td><td>43 x 41</td><td>1RHE1716C-SR</td></tr> <tr><td><input type="checkbox"/> 43 x 45</td><td>43 x 43</td><td>1RHE1717C-SR</td></tr> <tr><td><input type="checkbox"/> 43 x 48</td><td>43 x 46</td><td>1RHE1718C-SR</td></tr> <tr><td><input type="checkbox"/> 43 x 53</td><td>43 x 51</td><td>1RHE1720C-SR</td></tr> <tr><td><input type="checkbox"/> 45 x 43</td><td>46 x 41</td><td>1RHE1816C-SR</td></tr> <tr><td><input type="checkbox"/> 45 x 45</td><td>46 x 43</td><td>1RHE1817C-SR</td></tr> <tr><td><input type="checkbox"/> 45 x 48</td><td>46 x 46</td><td>1RHE1818C-SR</td></tr> <tr><td><input type="checkbox"/> 45 x 53</td><td>46 x 51</td><td>1RHE1820C-SR</td></tr> <tr><td><input type="checkbox"/> 50 x 45</td><td>51 x 43</td><td>1RHE2017C-SR</td></tr> <tr><td><input type="checkbox"/> 50 x 48</td><td>51 x 46</td><td>1RHE2018C-SR</td></tr> <tr><td><input type="checkbox"/> 50 x 53</td><td>51 x 51</td><td>1RHE2020C-SR</td></tr> </tbody> </table>	Misure cuscino LxP	Adatto a seduta LSxPS	Codice	<input type="checkbox"/> 43 x 43	43 x 41	1RHE1716C-SR	<input type="checkbox"/> 43 x 45	43 x 43	1RHE1717C-SR	<input type="checkbox"/> 43 x 48	43 x 46	1RHE1718C-SR	<input type="checkbox"/> 43 x 53	43 x 51	1RHE1720C-SR	<input type="checkbox"/> 45 x 43	46 x 41	1RHE1816C-SR	<input type="checkbox"/> 45 x 45	46 x 43	1RHE1817C-SR	<input type="checkbox"/> 45 x 48	46 x 46	1RHE1818C-SR	<input type="checkbox"/> 45 x 53	46 x 51	1RHE1820C-SR	<input type="checkbox"/> 50 x 45	51 x 43	1RHE2017C-SR	<input type="checkbox"/> 50 x 48	51 x 46	1RHE2018C-SR	<input type="checkbox"/> 50 x 53	51 x 51	1RHE2020C-SR		
Misure cuscino LxP	Adatto a seduta LSxPS	Codice																																																																									
<input type="checkbox"/> 35 x 37,5	36 x 36	1RHE1414C-SR																																																																									
<input type="checkbox"/> 35 x 40	36 x 38	1RHE1415C-SR																																																																									
<input type="checkbox"/> 35 x 43	36 x 41	1RHE1416C-SR																																																																									
<input type="checkbox"/> 37,5 x 40	38 x 38	1RHE1515C-SR																																																																									
<input type="checkbox"/> 37,5 x 43	38 x 41	1RHE1516C-SR																																																																									
<input type="checkbox"/> 37,5 x 45	38 x 43	1RHE1517C-SR																																																																									
<input type="checkbox"/> 40 x 40	41 x 38	1RHE1615C-SR																																																																									
<input type="checkbox"/> 40 x 43	41 x 41	1RHE1616C-SR																																																																									
<input type="checkbox"/> 40 x 45	41 x 43	1RHE1617C-SR																																																																									
<input type="checkbox"/> 40 x 48	41 x 46	1RHE1618C-SR																																																																									
<input type="checkbox"/> 40 x 53	41 x 51	1RHE1620C-SR																																																																									
Misure cuscino LxP	Adatto a seduta LSxPS	Codice																																																																									
<input type="checkbox"/> 43 x 43	43 x 41	1RHE1716C-SR																																																																									
<input type="checkbox"/> 43 x 45	43 x 43	1RHE1717C-SR																																																																									
<input type="checkbox"/> 43 x 48	43 x 46	1RHE1718C-SR																																																																									
<input type="checkbox"/> 43 x 53	43 x 51	1RHE1720C-SR																																																																									
<input type="checkbox"/> 45 x 43	46 x 41	1RHE1816C-SR																																																																									
<input type="checkbox"/> 45 x 45	46 x 43	1RHE1817C-SR																																																																									
<input type="checkbox"/> 45 x 48	46 x 46	1RHE1818C-SR																																																																									
<input type="checkbox"/> 45 x 53	46 x 51	1RHE1820C-SR																																																																									
<input type="checkbox"/> 50 x 45	51 x 43	1RHE2017C-SR																																																																									
<input type="checkbox"/> 50 x 48	51 x 46	1RHE2018C-SR																																																																									
<input type="checkbox"/> 50 x 53	51 x 51	1RHE2020C-SR																																																																									
ROHO® HYBRID ELITE® - Bivalvola /Bicompartimento - Limite di peso 225Kg 630,00																																																																											
<table border="1"> <thead> <tr> <th>Misure cuscino LxP</th> <th>Adatto a seduta LSxPS</th> <th>Codice</th> </tr> </thead> <tbody> <tr><td><input type="checkbox"/> 35 x 37,5</td><td>36 x 36</td><td>2RHE1414C</td></tr> <tr><td><input type="checkbox"/> 35 x 40</td><td>36 x 38</td><td>2RHE1415C</td></tr> <tr><td><input type="checkbox"/> 35 x 43</td><td>36 x 41</td><td>2RHE1416C</td></tr> <tr><td><input type="checkbox"/> 37,5 x 40</td><td>38 x 38</td><td>2RHE1515C</td></tr> <tr><td><input type="checkbox"/> 37,5 x 43</td><td>38 x 41</td><td>2RHE1516C</td></tr> <tr><td><input type="checkbox"/> 37,5 x 45</td><td>38 x 43</td><td>2RHE1517C</td></tr> <tr><td><input type="checkbox"/> 40 x 40</td><td>41 x 38</td><td>2RHE1615C</td></tr> <tr><td><input type="checkbox"/> 40 x 43</td><td>41 x 41</td><td>2RHE1616C</td></tr> <tr><td><input type="checkbox"/> 40 x 45</td><td>41 x 43</td><td>2RHE1617C</td></tr> <tr><td><input type="checkbox"/> 40 x 48</td><td>41 x 46</td><td>2RHE1618C</td></tr> <tr><td><input type="checkbox"/> 40 x 53</td><td>41 x 51</td><td>2RHE1620C</td></tr> </tbody> </table>	Misure cuscino LxP	Adatto a seduta LSxPS	Codice	<input type="checkbox"/> 35 x 37,5	36 x 36	2RHE1414C	<input type="checkbox"/> 35 x 40	36 x 38	2RHE1415C	<input type="checkbox"/> 35 x 43	36 x 41	2RHE1416C	<input type="checkbox"/> 37,5 x 40	38 x 38	2RHE1515C	<input type="checkbox"/> 37,5 x 43	38 x 41	2RHE1516C	<input type="checkbox"/> 37,5 x 45	38 x 43	2RHE1517C	<input type="checkbox"/> 40 x 40	41 x 38	2RHE1615C	<input type="checkbox"/> 40 x 43	41 x 41	2RHE1616C	<input type="checkbox"/> 40 x 45	41 x 43	2RHE1617C	<input type="checkbox"/> 40 x 48	41 x 46	2RHE1618C	<input type="checkbox"/> 40 x 53	41 x 51	2RHE1620C	<table border="1"> <thead> <tr> <th>Misure cuscino LxP</th> <th>Adatto a seduta LSxPS</th> <th>Codice</th> </tr> </thead> <tbody> <tr><td><input type="checkbox"/> 43 x 43</td><td>43 x 41</td><td>2RHE1716C</td></tr> <tr><td><input type="checkbox"/> 43 x 45</td><td>43 x 43</td><td>2RHE1717C</td></tr> <tr><td><input type="checkbox"/> 43 x 48</td><td>43 x 46</td><td>2RHE1718C</td></tr> <tr><td><input type="checkbox"/> 43 x 53</td><td>43 x 51</td><td>2RHE1720C</td></tr> <tr><td><input type="checkbox"/> 45 x 43</td><td>46 x 41</td><td>2RHE1816C</td></tr> <tr><td><input type="checkbox"/> 45 x 45</td><td>46 x 43</td><td>2RHE1817C</td></tr> <tr><td><input type="checkbox"/> 45 x 48</td><td>46 x 46</td><td>2RHE1818C</td></tr> <tr><td><input type="checkbox"/> 45 x 53</td><td>46 x 51</td><td>2RHE1820C</td></tr> <tr><td><input type="checkbox"/> 50 x 45</td><td>51 x 43</td><td>2RHE2017C</td></tr> <tr><td><input type="checkbox"/> 50 x 48</td><td>51 x 46</td><td>2RHE2018C</td></tr> <tr><td><input type="checkbox"/> 50 x 53</td><td>51 x 51</td><td>2RHE2020C</td></tr> </tbody> </table>	Misure cuscino LxP	Adatto a seduta LSxPS	Codice	<input type="checkbox"/> 43 x 43	43 x 41	2RHE1716C	<input type="checkbox"/> 43 x 45	43 x 43	2RHE1717C	<input type="checkbox"/> 43 x 48	43 x 46	2RHE1718C	<input type="checkbox"/> 43 x 53	43 x 51	2RHE1720C	<input type="checkbox"/> 45 x 43	46 x 41	2RHE1816C	<input type="checkbox"/> 45 x 45	46 x 43	2RHE1817C	<input type="checkbox"/> 45 x 48	46 x 46	2RHE1818C	<input type="checkbox"/> 45 x 53	46 x 51	2RHE1820C	<input type="checkbox"/> 50 x 45	51 x 43	2RHE2017C	<input type="checkbox"/> 50 x 48	51 x 46	2RHE2018C	<input type="checkbox"/> 50 x 53	51 x 51	2RHE2020C		
Misure cuscino LxP	Adatto a seduta LSxPS	Codice																																																																									
<input type="checkbox"/> 35 x 37,5	36 x 36	2RHE1414C																																																																									
<input type="checkbox"/> 35 x 40	36 x 38	2RHE1415C																																																																									
<input type="checkbox"/> 35 x 43	36 x 41	2RHE1416C																																																																									
<input type="checkbox"/> 37,5 x 40	38 x 38	2RHE1515C																																																																									
<input type="checkbox"/> 37,5 x 43	38 x 41	2RHE1516C																																																																									
<input type="checkbox"/> 37,5 x 45	38 x 43	2RHE1517C																																																																									
<input type="checkbox"/> 40 x 40	41 x 38	2RHE1615C																																																																									
<input type="checkbox"/> 40 x 43	41 x 41	2RHE1616C																																																																									
<input type="checkbox"/> 40 x 45	41 x 43	2RHE1617C																																																																									
<input type="checkbox"/> 40 x 48	41 x 46	2RHE1618C																																																																									
<input type="checkbox"/> 40 x 53	41 x 51	2RHE1620C																																																																									
Misure cuscino LxP	Adatto a seduta LSxPS	Codice																																																																									
<input type="checkbox"/> 43 x 43	43 x 41	2RHE1716C																																																																									
<input type="checkbox"/> 43 x 45	43 x 43	2RHE1717C																																																																									
<input type="checkbox"/> 43 x 48	43 x 46	2RHE1718C																																																																									
<input type="checkbox"/> 43 x 53	43 x 51	2RHE1720C																																																																									
<input type="checkbox"/> 45 x 43	46 x 41	2RHE1816C																																																																									
<input type="checkbox"/> 45 x 45	46 x 43	2RHE1817C																																																																									
<input type="checkbox"/> 45 x 48	46 x 46	2RHE1818C																																																																									
<input type="checkbox"/> 45 x 53	46 x 51	2RHE1820C																																																																									
<input type="checkbox"/> 50 x 45	51 x 43	2RHE2017C																																																																									
<input type="checkbox"/> 50 x 48	51 x 46	2RHE2018C																																																																									
<input type="checkbox"/> 50 x 53	51 x 51	2RHE2020C																																																																									
ROHO® HYBRID SELECT® 630,00																																																																											
<table border="1"> <thead> <tr> <th>Misure cuscino LxP</th> <th>Adatto a seduta LSxPS</th> <th>Codice</th> </tr> </thead> <tbody> <tr><td><input type="checkbox"/> 35,5 x 37,5</td><td>36x38</td><td>HS1414C</td></tr> <tr><td><input type="checkbox"/> 35,5 x 42,5</td><td>36x43</td><td>HS1416C</td></tr> <tr><td><input type="checkbox"/> 38 x 40</td><td>38x40</td><td>HS1515C</td></tr> <tr><td><input type="checkbox"/> 38 x 42,5</td><td>38x43</td><td>HS1516C</td></tr> <tr><td><input type="checkbox"/> 38 x 45</td><td>38x45</td><td>HS1517C</td></tr> <tr><td><input type="checkbox"/> 40,5 x 40</td><td>41x40</td><td>HS1615C</td></tr> <tr><td><input type="checkbox"/> 40,5 x 42,5</td><td>41x43</td><td>HS1616C</td></tr> <tr><td><input type="checkbox"/> 40,5 x 45</td><td>41x45</td><td>HS1617C</td></tr> <tr><td><input type="checkbox"/> 40,5 x 47,5</td><td>41x48</td><td>HS1618C</td></tr> <tr><td><input type="checkbox"/> 40,5 x 52,5</td><td>41x53</td><td>HS1620C</td></tr> <tr><td><input type="checkbox"/> 43 x 42,5</td><td>43x43</td><td>HS1716C</td></tr> </tbody> </table>	Misure cuscino LxP	Adatto a seduta LSxPS	Codice	<input type="checkbox"/> 35,5 x 37,5	36x38	HS1414C	<input type="checkbox"/> 35,5 x 42,5	36x43	HS1416C	<input type="checkbox"/> 38 x 40	38x40	HS1515C	<input type="checkbox"/> 38 x 42,5	38x43	HS1516C	<input type="checkbox"/> 38 x 45	38x45	HS1517C	<input type="checkbox"/> 40,5 x 40	41x40	HS1615C	<input type="checkbox"/> 40,5 x 42,5	41x43	HS1616C	<input type="checkbox"/> 40,5 x 45	41x45	HS1617C	<input type="checkbox"/> 40,5 x 47,5	41x48	HS1618C	<input type="checkbox"/> 40,5 x 52,5	41x53	HS1620C	<input type="checkbox"/> 43 x 42,5	43x43	HS1716C	<table border="1"> <thead> <tr> <th>Misure cuscino LxP</th> <th>Adatto a seduta LSxPS</th> <th>Codice</th> </tr> </thead> <tbody> <tr><td><input type="checkbox"/> 43 x 45</td><td>43x45</td><td>HS1717C</td></tr> <tr><td><input type="checkbox"/> 43 x 47,5</td><td>43x48</td><td>HS1718C</td></tr> <tr><td><input type="checkbox"/> 43 x 52,5</td><td>43x53</td><td>HS1720C</td></tr> <tr><td><input type="checkbox"/> 45,5 x 42,5</td><td>46x43</td><td>HS1816C</td></tr> <tr><td><input type="checkbox"/> 45,5 x 45</td><td>46x45</td><td>HS1817C</td></tr> <tr><td><input type="checkbox"/> 45,5 x 47,5</td><td>46x48</td><td>HS1818C</td></tr> <tr><td><input type="checkbox"/> 45,5 x 52,5</td><td>46x53</td><td>HS1820C</td></tr> <tr><td><input type="checkbox"/> 51 x 42,5</td><td>51x43</td><td>HS2016C</td></tr> <tr><td><input type="checkbox"/> 51 x 45</td><td>51x45</td><td>HS2017C</td></tr> <tr><td><input type="checkbox"/> 51 x 47,5</td><td>51x48</td><td>HS2018C</td></tr> <tr><td><input type="checkbox"/> 51 x 52,5</td><td>51x53</td><td>HS2020C</td></tr> </tbody> </table>	Misure cuscino LxP	Adatto a seduta LSxPS	Codice	<input type="checkbox"/> 43 x 45	43x45	HS1717C	<input type="checkbox"/> 43 x 47,5	43x48	HS1718C	<input type="checkbox"/> 43 x 52,5	43x53	HS1720C	<input type="checkbox"/> 45,5 x 42,5	46x43	HS1816C	<input type="checkbox"/> 45,5 x 45	46x45	HS1817C	<input type="checkbox"/> 45,5 x 47,5	46x48	HS1818C	<input type="checkbox"/> 45,5 x 52,5	46x53	HS1820C	<input type="checkbox"/> 51 x 42,5	51x43	HS2016C	<input type="checkbox"/> 51 x 45	51x45	HS2017C	<input type="checkbox"/> 51 x 47,5	51x48	HS2018C	<input type="checkbox"/> 51 x 52,5	51x53	HS2020C		
Misure cuscino LxP	Adatto a seduta LSxPS	Codice																																																																									
<input type="checkbox"/> 35,5 x 37,5	36x38	HS1414C																																																																									
<input type="checkbox"/> 35,5 x 42,5	36x43	HS1416C																																																																									
<input type="checkbox"/> 38 x 40	38x40	HS1515C																																																																									
<input type="checkbox"/> 38 x 42,5	38x43	HS1516C																																																																									
<input type="checkbox"/> 38 x 45	38x45	HS1517C																																																																									
<input type="checkbox"/> 40,5 x 40	41x40	HS1615C																																																																									
<input type="checkbox"/> 40,5 x 42,5	41x43	HS1616C																																																																									
<input type="checkbox"/> 40,5 x 45	41x45	HS1617C																																																																									
<input type="checkbox"/> 40,5 x 47,5	41x48	HS1618C																																																																									
<input type="checkbox"/> 40,5 x 52,5	41x53	HS1620C																																																																									
<input type="checkbox"/> 43 x 42,5	43x43	HS1716C																																																																									
Misure cuscino LxP	Adatto a seduta LSxPS	Codice																																																																									
<input type="checkbox"/> 43 x 45	43x45	HS1717C																																																																									
<input type="checkbox"/> 43 x 47,5	43x48	HS1718C																																																																									
<input type="checkbox"/> 43 x 52,5	43x53	HS1720C																																																																									
<input type="checkbox"/> 45,5 x 42,5	46x43	HS1816C																																																																									
<input type="checkbox"/> 45,5 x 45	46x45	HS1817C																																																																									
<input type="checkbox"/> 45,5 x 47,5	46x48	HS1818C																																																																									
<input type="checkbox"/> 45,5 x 52,5	46x53	HS1820C																																																																									
<input type="checkbox"/> 51 x 42,5	51x43	HS2016C																																																																									
<input type="checkbox"/> 51 x 45	51x45	HS2017C																																																																									
<input type="checkbox"/> 51 x 47,5	51x48	HS2018C																																																																									
<input type="checkbox"/> 51 x 52,5	51x53	HS2020C																																																																									
ROHO® MONOCOMPARTIMENT® High Profile® altezza 10 cm 370,00																																																																											
<table border="1"> <thead> <tr> <th>Misure cuscino LxP</th> <th>Adatto a seduta LSxPS</th> <th>Codice</th> </tr> </thead> <tbody> <tr><td><input type="checkbox"/> 30 x 30 - (6 x 6)</td><td>26,5+31 x 26,5+31</td><td>1R66C</td></tr> <tr><td><input type="checkbox"/> 30 x 33 - (6 x 7)</td><td>26,5+31 x 31+35</td><td>1R67C</td></tr> <tr><td><input type="checkbox"/> 33 x 33 - (7 x 7)</td><td>31+35 x 31+35</td><td>1R77C</td></tr> <tr><td><input type="checkbox"/> 33 x 38 - (7 x 8)</td><td>31+35 x 35+39,5</td><td>1R78C</td></tr> <tr><td><input type="checkbox"/> 33 x 42 - (7 x 9)</td><td>31+35 x 39,5+44</td><td>1R79C</td></tr> <tr><td><input type="checkbox"/> 38 x 33 - (8 x 7)</td><td>35+39,5 x 31+35</td><td>1R87C</td></tr> <tr><td><input type="checkbox"/> 38 x 38 - (8 x 8)</td><td>35+39,5 x 35+39,5</td><td>1R88C</td></tr> <tr><td><input type="checkbox"/> 38 x 42 - (8 x 9)</td><td>35+39,5 x 39,5+44</td><td>1R89C</td></tr> <tr><td><input type="checkbox"/> 38 x 46 - (8 x 10)</td><td>35+39,5 x 44+48,5</td><td>1R810C</td></tr> <tr><td><input type="checkbox"/> 42 x 38 - (9 x 8)</td><td>39,5+44 x 35+39,5</td><td>1R98C</td></tr> <tr><td><input type="checkbox"/> 42 x 42 - (9 x 9)</td><td>39,5+44 x 39,5+44</td><td>1R99C</td></tr> </tbody> </table>	Misure cuscino LxP	Adatto a seduta LSxPS	Codice	<input type="checkbox"/> 30 x 30 - (6 x 6)	26,5+31 x 26,5+31	1R66C	<input type="checkbox"/> 30 x 33 - (6 x 7)	26,5+31 x 31+35	1R67C	<input type="checkbox"/> 33 x 33 - (7 x 7)	31+35 x 31+35	1R77C	<input type="checkbox"/> 33 x 38 - (7 x 8)	31+35 x 35+39,5	1R78C	<input type="checkbox"/> 33 x 42 - (7 x 9)	31+35 x 39,5+44	1R79C	<input type="checkbox"/> 38 x 33 - (8 x 7)	35+39,5 x 31+35	1R87C	<input type="checkbox"/> 38 x 38 - (8 x 8)	35+39,5 x 35+39,5	1R88C	<input type="checkbox"/> 38 x 42 - (8 x 9)	35+39,5 x 39,5+44	1R89C	<input type="checkbox"/> 38 x 46 - (8 x 10)	35+39,5 x 44+48,5	1R810C	<input type="checkbox"/> 42 x 38 - (9 x 8)	39,5+44 x 35+39,5	1R98C	<input type="checkbox"/> 42 x 42 - (9 x 9)	39,5+44 x 39,5+44	1R99C	<table border="1"> <thead> <tr> <th>Misure cuscino LxP</th> <th>Adatto a seduta LSxPS</th> <th>Codice</th> </tr> </thead> <tbody> <tr><td><input type="checkbox"/> 42 x 46 - (9 x 10)</td><td>39,5+44 x 44+48,5</td><td>1R910C</td></tr> <tr><td><input type="checkbox"/> 42 x 51 - (9 x 11)</td><td>39,5+44 x 48,5+52,5</td><td>1R911C</td></tr> <tr><td><input type="checkbox"/> 46 x 38 - (10 x 8)</td><td>44+48,5 x 35+39,5</td><td>1R108C</td></tr> <tr><td><input type="checkbox"/> 46 x 42 - (10 x 9)</td><td>44+48,5 x 39,5+44</td><td>1R109C</td></tr> <tr><td><input type="checkbox"/> 46 x 46 - (10 x 10)</td><td>44+48,5 x 44+48,5</td><td>1R1010C</td></tr> <tr><td><input type="checkbox"/> 46 x 51 - (10 x 11)</td><td>44+48,5 x 48,5+52,5</td><td>1R1011C</td></tr> <tr><td><input type="checkbox"/> 46 x 56 - (10 x 12)</td><td>44+48,5 x 52,5+57</td><td>1R1012C</td></tr> <tr><td><input type="checkbox"/> 51 x 42 - (11 x 9)</td><td>48,5+52,5 x 39,5+44</td><td>1R119C</td></tr> <tr><td><input type="checkbox"/> 51 x 46 - (11 x 10)</td><td>48,5+52,5 x 44+48,5</td><td>1R1110C</td></tr> <tr><td><input type="checkbox"/> 51 x 51 - (11 x 11)</td><td>48,5+52,5 x 48,5+52,5</td><td>1R1111C</td></tr> <tr><td><input type="checkbox"/> 51 x 56 - (11 x 12)</td><td>48,5+52,5 x 52,5+57</td><td>1R1112C</td></tr> </tbody> </table>	Misure cuscino LxP	Adatto a seduta LSxPS	Codice	<input type="checkbox"/> 42 x 46 - (9 x 10)	39,5+44 x 44+48,5	1R910C	<input type="checkbox"/> 42 x 51 - (9 x 11)	39,5+44 x 48,5+52,5	1R911C	<input type="checkbox"/> 46 x 38 - (10 x 8)	44+48,5 x 35+39,5	1R108C	<input type="checkbox"/> 46 x 42 - (10 x 9)	44+48,5 x 39,5+44	1R109C	<input type="checkbox"/> 46 x 46 - (10 x 10)	44+48,5 x 44+48,5	1R1010C	<input type="checkbox"/> 46 x 51 - (10 x 11)	44+48,5 x 48,5+52,5	1R1011C	<input type="checkbox"/> 46 x 56 - (10 x 12)	44+48,5 x 52,5+57	1R1012C	<input type="checkbox"/> 51 x 42 - (11 x 9)	48,5+52,5 x 39,5+44	1R119C	<input type="checkbox"/> 51 x 46 - (11 x 10)	48,5+52,5 x 44+48,5	1R1110C	<input type="checkbox"/> 51 x 51 - (11 x 11)	48,5+52,5 x 48,5+52,5	1R1111C	<input type="checkbox"/> 51 x 56 - (11 x 12)	48,5+52,5 x 52,5+57	1R1112C		
Misure cuscino LxP	Adatto a seduta LSxPS	Codice																																																																									
<input type="checkbox"/> 30 x 30 - (6 x 6)	26,5+31 x 26,5+31	1R66C																																																																									
<input type="checkbox"/> 30 x 33 - (6 x 7)	26,5+31 x 31+35	1R67C																																																																									
<input type="checkbox"/> 33 x 33 - (7 x 7)	31+35 x 31+35	1R77C																																																																									
<input type="checkbox"/> 33 x 38 - (7 x 8)	31+35 x 35+39,5	1R78C																																																																									
<input type="checkbox"/> 33 x 42 - (7 x 9)	31+35 x 39,5+44	1R79C																																																																									
<input type="checkbox"/> 38 x 33 - (8 x 7)	35+39,5 x 31+35	1R87C																																																																									
<input type="checkbox"/> 38 x 38 - (8 x 8)	35+39,5 x 35+39,5	1R88C																																																																									
<input type="checkbox"/> 38 x 42 - (8 x 9)	35+39,5 x 39,5+44	1R89C																																																																									
<input type="checkbox"/> 38 x 46 - (8 x 10)	35+39,5 x 44+48,5	1R810C																																																																									
<input type="checkbox"/> 42 x 38 - (9 x 8)	39,5+44 x 35+39,5	1R98C																																																																									
<input type="checkbox"/> 42 x 42 - (9 x 9)	39,5+44 x 39,5+44	1R99C																																																																									
Misure cuscino LxP	Adatto a seduta LSxPS	Codice																																																																									
<input type="checkbox"/> 42 x 46 - (9 x 10)	39,5+44 x 44+48,5	1R910C																																																																									
<input type="checkbox"/> 42 x 51 - (9 x 11)	39,5+44 x 48,5+52,5	1R911C																																																																									
<input type="checkbox"/> 46 x 38 - (10 x 8)	44+48,5 x 35+39,5	1R108C																																																																									
<input type="checkbox"/> 46 x 42 - (10 x 9)	44+48,5 x 39,5+44	1R109C																																																																									
<input type="checkbox"/> 46 x 46 - (10 x 10)	44+48,5 x 44+48,5	1R1010C																																																																									
<input type="checkbox"/> 46 x 51 - (10 x 11)	44+48,5 x 48,5+52,5	1R1011C																																																																									
<input type="checkbox"/> 46 x 56 - (10 x 12)	44+48,5 x 52,5+57	1R1012C																																																																									
<input type="checkbox"/> 51 x 42 - (11 x 9)	48,5+52,5 x 39,5+44	1R119C																																																																									
<input type="checkbox"/> 51 x 46 - (11 x 10)	48,5+52,5 x 44+48,5	1R1110C																																																																									
<input type="checkbox"/> 51 x 51 - (11 x 11)	48,5+52,5 x 48,5+52,5	1R1111C																																																																									
<input type="checkbox"/> 51 x 56 - (11 x 12)	48,5+52,5 x 52,5+57	1R1112C																																																																									

Permobili Progeo Active Design s.r.l. - a Socio Unico - Vicolo L. Negrelli, 5 - 31038 Paese (TV) - Tel. +39 0422 484657
 P.IVA, Codice Fiscale e Numero di iscrizione al Registro Imprese di Treviso 10246110968 - Fatturazione Elettronica: Codice Destinatario A4707H7 - Capitale Sociale I.V. € 10.000,00

Email: info_fi@permobili.com - web: http://www.rehateamprogeo.com

Data Compressa Utilizzatore Indirizzo

O ROHO® MONOCOMPARTIMENT® Low Profile® altezza 5 cm **370,00**

Misure cuscino LxP	Adatto a seduta LSxPS	Codice	Misure cuscino LxP	Adatto a seduta LSxPS	Codice
□ 30 x 30 - (6 x 6)	26,5+31 x 26,5+31	1R66LPC	□ 42 x 42 - (9 x 9)	39,5+44 x 39,5+44	1R99LPC
□ 30 x 33 - (6 x 7)	26,5+31 x 31+35	1R67LPC	□ 42 x 46 - (9 x 10)	39,5+44 x 44+48,5	1R910LPC
□ 33 x 33 - (7 x 7)	31+35 x 31+35	1R77LPC	□ 42 x 51 - (9 x 11)	39,5+44 x 48,5+52,5	1R911LPC
□ 33 x 38 - (7 x 8)	31+35 x 35+39,5	1R78LPC	□ 46 x 38 - (10 x 8)	44+48,5 x 35+39,5	1R108LPC
□ 33 x 42 - (7 x 9)	31+35 x 39,5+44	1R79LPC	□ 46 x 42 - (10 x 9)	44+48,5 x 39,5+44	1R109LPC
□ 38 x 33 - (8 x 7)	35+39,5 x 31+35	1R87LPC	□ 46 x 46 - (10 x 10)	44+48,5 x 44+48,5	1R1010LPC
□ 38 x 38 - (8 x 8)	35+39,5 x 35+39,5	1R88LPC	□ 46 x 51 - (10 x 11)	44+48,5 x 48,5+52,5	1R1011LPC
□ 38 x 42 - (8 x 9)	35+39,5 x 39,5+44	1R89LPC	□ 51 x 42 - (11 x 9)	48,5+52,5 x 39,5+44	1R119LPC
□ 38 x 46 - (8 x 10)	35+39,5 x 44+48,5	1R810LPC	□ 51 x 46 - (11 x 10)	48,5+52,5 x 44+48,5	1R1110LPC
□ 42 x 38 - (9 x 8)	39,5+44 x 35+39,5	1R98LPC	□ 51 x 51 - (11 x 11)	48,5+52,5 x 48,5+52,5	1R1111LPC



O ROHO® QUADTRO SELECT® High Profile® altezza 10 cm **630,00**

Misure cuscino LxP	Adatto a seduta LSxPS	Codice	Misure cuscino LxP	Adatto a seduta LSxPS	Codice
□ 30 x 30 - (6 x 6)	26,5+31 x 26,5+31	QS66C	□ 42 x 46 - (9 x 10)	39,5+44 x 44+48,5	QS910C
□ 30 x 33 - (6 x 7)	26,5+31 x 31+35	QS67C	□ 42 x 51 - (9 x 11)	39,5+44 x 48,5+52,5	QS911C
□ 33 x 33 - (7 x 7)	31+35 x 31+35	QS77C	□ 42 x 56 - (9 x 12)	39,5+44 x 52,5+57	QS912C
□ 33 x 38 - (7 x 8)	31+35 x 35+39,5	QS78C	□ 46 x 38 - (10 x 8)	44+48,5 x 35+39,5	QS108C
□ 33 x 42 - (7 x 9)	31+35 x 39,5+44	QS79C	□ 46 x 42 - (10 x 9)	44+48,5 x 39,5+44	QS109C
□ 38 x 33 - (8 x 7)	35+39,5 x 31+35	QS87C	□ 46 x 46 - (10 x 10)	44+48,5 x 44+48,5	QS1010C
□ 38 x 38 - (8 x 8)	35+39,5 x 35+39,5	QS88C	□ 46 x 51 - (10 x 11)	44+48,5 x 48,5+52,5	QS1011C
□ 38 x 42 - (8 x 9)	35+39,5 x 39,5+44	QS89C	□ 46 x 56 - (10 x 12)	44+48,5 x 52,5+57	QS1012C
□ 38 x 46 - (8 x 10)	35+39,5 x 44+48,5	QS810C	□ 51 x 42 - (11 x 9)	48,5+52,5 x 39,5+44	QS119C
□ 42 x 38 - (9 x 8)	39,5+44 x 35+39,5	QS98C	□ 51 x 46 - (11 x 10)	48,5+52,5 x 44+48,5	QS1110C
□ 42 x 42 - (9 x 9)	39,5+44 x 39,5+44	QS99C	□ 51 x 51 - (11 x 11)	48,5+52,5 x 48,5+52,5	QS1111C

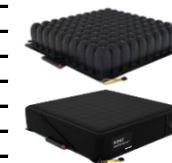

O ROHO® QUADTRO SELECT® Low Profile® altezza 5 cm **630,00**

Misure cuscino LxP	Adatto a seduta LSxPS	Codice	Misure cuscino LxP	Adatto a seduta LSxPS	Codice
□ 28 x 30 - (5 x 6)	22+26,5 x 26,5+31	QS56LPC	□ 42 x 42 - (9 x 9)	39,5+44 x 39,5+44	QS99LPC
□ 30 x 30 - (6 x 6)	26,5+31 x 26,5+31	QS66LPC	□ 42 x 46 - (9 x 10)	39,5+44 x 44+48,5	QS910LPC
□ 30 x 33 - (6 x 7)	26,5+31 x 31+35	QS67LPC	□ 42 x 51 - (9 x 11)	39,5+44 x 48,5+52,5	QS911LPC
□ 33 x 33 - (7 x 7)	31+35 x 31+35	QS77LPC	□ 46 x 38 - (10 x 8)	44+48,5 x 35+39,5	QS108LPC
□ 33 x 38 - (7 x 8)	31+35 x 35+39,5	QS78LPC	□ 46 x 42 - (10 x 9)	44+48,5 x 39,5+44	QS109LPC
□ 33 x 42 - (7 x 9)	31+35 x 39,5+44	QS79LPC	□ 46 x 46 - (10 x 10)	44+48,5 x 44+48,5	QS1010LPC
□ 38 x 33 - (8 x 7)	35+39,5 x 31+35	QS87LPC	□ 46 x 51 - (10 x 11)	44+48,5 x 48,5+52,5	QS1011LPC
□ 38 x 38 - (8 x 8)	35+39,5 x 35+39,5	QS88LPC	□ 51 x 42 - (11 x 9)	48,5+52,5 x 39,5+44	QS119LPC
□ 38 x 42 - (8 x 9)	35+39,5 x 39,5+44	QS89LPC	□ 51 x 46 - (11 x 10)	48,5+52,5 x 44+48,5	QS1110LPC
□ 38 x 46 - (8 x 10)	35+39,5 x 44+48,5	QS810LPC	□ 51 x 51 - (11 x 11)	48,5+52,5 x 48,5+52,5	QS1111LPC
□ 42 x 38 - (9 x 8)	39,5+44 x 35+39,5	QS98LPC			

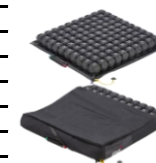

O ROHO® CONTOUR SELECT® **630,00**

Misure cuscino LxP	Adatto a seduta LSxPS	Codice	Misure cuscino LxP	Adatto a seduta LSxPS	Codice
□ 33 x 38 - (7 x 8)	31+35 x 35+39,5	CS78C	□ 42 x 51 - (9 x 11)	39,5+44 x 48,5+52,5	CS911C
□ 38 x 38 - (8 x 8)	35+39,5 x 35+39,5	CS88C	□ 46 x 42 - (10 x 9)	44+48,5 x 39,5+44	CS109C
□ 38 x 42 - (8 x 9)	35+39,5 x 39,5+44	CS89C	□ 46 x 46 - (10 x 10)	44+48,5 x 44+48,5	CS1010C
□ 38 x 46 - (8 x 10)	35+39,5 x 44+48,5	CS810C	□ 46 x 51 - (10 x 11)	44+48,5 x 48,5+52,5	CS1011C
□ 42 x 38 - (9 x 8)	39,5+44 x 35+39,5	CS98C	□ 51 x 42 - (11 x 9)	48,5+52,5 x 39,5+44	CS119C
□ 42 x 42 - (9 x 9)	39,5+44 x 39,5+44	CS99C	□ 51 x 46 - (11 x 10)	48,5+52,5 x 44+48,5	CS1110C
□ 42 x 46 - (9 x 10)	39,5+44 x 44+48,5	CS910C	□ 51 x 51 - (11 x 11)	48,5+52,5 x 48,5+52,5	CS1111C



O ROHO® ENHANCER® **630,00**

Misure cuscino LxP	Adatto a seduta LSxPS	Codice	Misure cuscino LxP	Adatto a seduta LSxPS	Codice
□ 38 x 38 - (8 x 8)	35+39,5 x 35+39,5	ENH88C	□ 46 x 42 - (10 x 9)	44+48,5 x 39,5+44	ENH109C
□ 38 x 42 - (8 x 9)	35+39,5 x 39,5+44	ENH89C	□ 46 x 46 - (10 x 10)	44+48,5 x 44+48,5	ENH1010C
□ 42 x 38 - (9 x 8)	39,5+44 x 35+39,5	ENH98C	□ 46 x 51 - (10 x 11)	44+48,5 x 48,5+52,5	ENH1011C
□ 42 x 42 - (9 x 9)	39,5+44 x 39,5+44	ENH99C	□ 51 x 46 - (11 x 10)	48,5+52,5 x 44+48,5	ENH1110C
□ 42 x 46 - (9 x 10)	39,5+44 x 44+48,5	ENH910C			



Carrozzina : Progeo EGO - Rev. 2026.0

Prezzo IVA esclusa
da sommare al prezzo di listino

Pagina da inviare se sono stati scelti optional

☆ standard (fornito in assenza di altre indicazioni)

□ su richiesta (senza aggiunta di prezzo)

○ optional (sommare il prezzo a quello di listino)

Stampato il

Data Commessa Utilizzatore Indirizzo

Ruota 12" - Motore 250W (potenza massima 750W)
 Ruota 14" - Motore 1000W (potenza massima 1500W)

- Display a colori con pulsantiera
- Limite di velocità massima impostabile da display
- 5 livelli di velocità selezionabili
- 10 livelli di accelerazione selezionabili da display
- Cruise control adattivo (mantiene velocità anche in discesa)
- Leva di comando freno a disco ed elettronico
- Freno motore (regolabile in 10 livelli da display)
- Freno elettronico a pulsante (regolabile in 10 livelli da display)
- Recupero energia in frenata
- Gestione messaggi di errore da display (con registro storico)
- Segnalatore acustico retromarcia
- Batteria 48V - 5,8Ah Autonomia fino a 25km
- Batteria potenziata 48V - 11,6Ah Autonomia fino a 50km
- Caricabatteria 48V
- Retromarcia
- Ingresso USB
- Cavalletto di stazionamento
- Parafango ruota
- Cupolino anteriore con predisposizione faro FULL LED

(Software certificato)

○ Mototronic

Codici di riconducibilità Nomenclatore Tariffario
 Riconducibile N.T. Cod. 12.21.27.006 - Carrozina elettrica ad uso interno/esterno
 oppure
 Riconducibile N.T. Cod. 12.24.09.015 - Kit di motorizzazione universale per carrozzine

10979 **2.900,00**



Manubrio

☆ Comandi STANDARD

☆ Acceleratore a pollice

☆ Destra
12592

□ Sinistra
12593

○ Acceleratore a manopola

○ Destra
10913

○ Sinistra
10914

40,00

□ Leva di comando freno a disco ed elettronico

☆ Destra
12594

□ Sinistra
12595

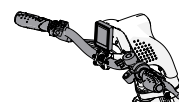

○ Comandi per TETRAPLEGICI
 Manubrio PUSH&PULL



10905 **490,00**

☆ **MOTOTRONIK Ruota 12"**

Motore 250W (potenza massima 750W)
 Velocità massima secondo norma di legge

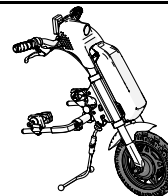

○ MOTOTRONIK Ruota 14"

Motore 1000W (potenza massima 1500W)
 Velocità massima secondo norma di legge

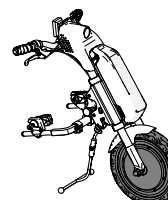

10903 **440,00**

Batteria

☆ Batteria 48V - 5,8Ah

Autonomia fino a 25 km

○ Batteria potenziata 48V - 11,6Ah

Autonomia fino a 50 km





10904 **330,00**

Permobili Progeo Active Design s.r.l. - a Socio Unico - Vico L. Negrilli, 5 - 31038 Paese (TV) - Tel. +39 0422 484657
 Numero di iscrizione al Registro Imprese di Treviso 10246110969 - Fatturazione Elettronica: Codice Destinatario A4707H7 - Capitale Sociale I.V. € 10.000,00
 P. IVA, Codice Fiscale e Numero di iscrizione al Registro Imprese di Treviso 10246110969 - Fatturazione Elettronica: Codice Destinatario A4707H7 - Capitale Sociale I.V. € 10.000,00

Email: info_it@permobil.com - web: http://www.rehateaprogeo.com

Data Commessa Utilizzatore Indirizzo

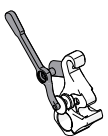
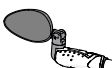
Accessori

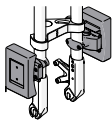
- | | | | | |
|---|--|---|----------------|----------------|
| <input type="checkbox"/> Faro FULL LED (alta intensità)
Incorporato sul cupolino | |  | 10908 | |
| <input type="radio"/> Prolunga manubrio (avvicinamento guida)
Regolabile da 15cm fino a 23cm | |  | 10907 | 190,00 |
| <input type="radio"/> Leva sgancio facilitato gruppo motore
Consigliato con manubrio per tetraplegici | |  | 10915 | 80,00 |
| <input type="radio"/> FLY Batteria aggiuntiva 48V - 2,9Ah
Autonomia fino a 15km
Omologata per trasporto aereo | | | 10906 | 600,00 |
| <input type="radio"/> Specchietto retrovisore | <input type="radio"/> Destro
<input type="radio"/> Sinistro |  | 10909
10909 | 40,00
40,00 |
| <input type="radio"/> Cestino (removibile) - (con sistema di aggancio KCLICKfix®) | |  | 10912 | 200,00 |
| <input type="radio"/> Zavorra anteriore removibile - (con sistema di aggancio KCLICKfix®)
(Aumenta il peso della ruota motrice per migliorare la trazione) | |  | 10910 | 300,00 |
| <input type="radio"/> Sacca da trasporto | | | 10916 | 150,00 |

Note

Permobili Progeo Active Design s.r.l. - a Socio Unico - Vicoletto L. Negrelli, 5 - 31038 Paese (TV) - Tel. +39 0422 484657
 P. IVA, Codice Fiscale e Numero di Iscrizione al Registro Imprese di Treviso 10246110968 - Fatturazione Elettronica: Codice Destinatario A4707H7 - Capitale Sociale L.V. € 10.000,00

Email: info_it@permobili.com - web: http://www.rehateamprogeo.com

Pagina da inviare se sono stati scelti optional

- | | | |
|-------------------------------------|---------------------|---|
| <input checked="" type="checkbox"/> | standard | (fornito in assenza di altre indicazioni) |
| <input type="checkbox"/> | su richiesta | (senza aggiunta di prezzo) |
| <input type="radio"/> | optional | (sommare il prezzo a quello di listino) |



Carrozzina : Progeo EGO - Rev. 2026.0

Prezzo IVA esclusa
da sommare al prezzo di listino

Data Commessa Utilizzatore Indirizzo

SMARTDRIVE - compreso di caricabatteria



 SWITCH CONTROL (DX+SX) - EU Funzionamento a due pulsanti	<input type="radio"/> 6 KM/H	MX2-S002	4.000,00
	<input type="radio"/> 9 KM/H	MX2-S005	4.100,00
 SWITCH CONTROL + JACK 3.5 - EU Un pulsante e un ingresso femmina Mono che permette di collegare SmartDrive con un qualsiasi altro dispositivo di comando/guida.	<input type="radio"/> 6 KM/H	MX2-S003	4.000,00
	<input type="radio"/> 9 KM/H	MX2-S006	4.100,00

Pulsante di comando esterno BUDDY BUTTON
 completo di adattatore, set di montaggio e braccio di estensione
Disponibile solo con SWITCH CONTROL + JACK 3.5



MX2-BBB 250,00

KIT FISSAGGIO TELAIO PIEGHEVOLE

Scegliere kit di fissaggio in funzione della misura delle ruote posteriori della carrozzina

- kit fissaggio telaio pieghevole - ruote posteriori 22" - 24" MX2-443-C
- kit fissaggio telaio pieghevole - ruote posteriori 25" MX2-453-C
- kit fissaggio telaio pieghevole - ruote posteriori 26" MX2-463-C

SMART WATCH

Lo SmartDrive può essere comandato e gestito con uno Smart Watch APPLE o GALAXY
 Configurazione semplice e veloce
 Maggiore visibilità dello schermo
 Prestazioni della batteria migliorate
 App gratuita su Apple Store e Play Store

Lista compatibilità'



Smart Watch compatibili

APPLE WATCH
 serie 5 o successivi con iOS 8 o successivi
 Apple iPhone

GALAXY WATCH
 serie 4 o successivi
 Smartphone Samsung
 Smartphone Android 6.0 e RAM almeno 1.5 GB

Applicazioni gratuite

SmartDrive MX2+

Pushtracker



Accessori

Borsa da trasporto



MX2SD-BAG 60,00

Maniglia universale imbottita
Maniglia universale imbottita



MX2-986 20,00

Carrozzina : Progeo EGO - Rev. 2026.0

Prezzo IVA esclusa
 da sommare al prezzo di listino

Pagina da inviare se sono stati scelti optional

- standard** (fornito in assenza di altre indicazioni)
- su richiesta** (senza aggiunta di prezzo)
- optional** (sommare il prezzo a quello di listino)